

## Manuel d'utilisation Manuel des fonctions

Projecteur LCD Utilisation commerciale

---

N° de modèle **PT-TW380**  
**PT-TX440**  
**PT-TX350**

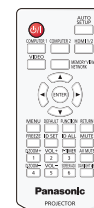
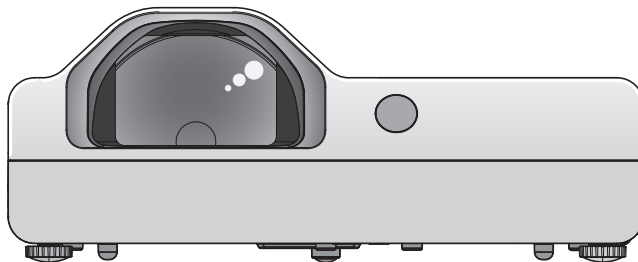

Merci d'avoir acheté ce produit Panasonic.

- Ce manuel est commun à tous les modèles indépendamment des suffixes du numéro de modèle.
  - D : pour l'Inde
  - T : pour Taiwan
- Avant d'utiliser ce produit, veuillez lire attentivement les instructions et conserver ce manuel pour une utilisation ultérieure.
- Avant d'utiliser votre projecteur, assurez-vous de prendre connaissance de « Avis important concernant la sécurité ! » (➔ pages 4 à 11).

**PJLink™**

FRENCH

DPQP1324ZA/X1

# Contenu

## Avis important concernant la sécurité ! ...4

## Chapitre 1 Préparation

<b>Précautions d'utilisation</b> .....	<b>15</b>
Utilisation prévue du produit.....	15
Précautions lors du transport .....	15
Précautions lors de l'installation .....	15
Sécurité .....	17
Remarques sur l'utilisation de la connexion sans fil .....	17
Logiciel d'application pris en charge par le projecteur .....	18
Stockage .....	18
Mise au rebut.....	19
Précautions lors de l'utilisation .....	19
Accessoires .....	20
Accessoires optionnels.....	21
<b>À propos de votre projecteur</b> .....	<b>22</b>
Télécommande.....	22
Boîtier du projecteur .....	23
<b>Préparation de la télécommande</b> .....	<b>26</b>
Insérer et retirer les piles.....	26
En cas d'utilisation de plusieurs projecteurs.....	26

## Chapitre 2 Mise en route

<b>Installation</b> .....	<b>28</b>
Mode d'installation.....	28
Pièces pour le montage au plafond (en option)....	29
Taille de l'écran et distance de projection.....	29
<b>Raccordement</b> .....	<b>31</b>
Avant le raccordement .....	31
Exemple de raccordement : Appareil audio/vidéo .....	32
Exemple de raccordement : Ordinateurs.....	33

## Chapitre 3 Opérations de base

<b>Mise sous tension/hors tension</b> .....	<b>35</b>
Branchement du cordon d'alimentation .....	35
Voyant d'alimentation .....	35
Mise sous tension du projecteur.....	36
Lorsque l'écran des réglages initiaux s'affiche .....	36
Lorsque l'écran de configuration du compte administrateur s'affiche .....	38
Faire des réglages et des sélections.....	39
Mise hors tension du projecteur .....	39
<b>Projection</b> .....	<b>40</b>
Sélection du signal d'entrée .....	40
Comment ajuster l'état de l'image .....	41
Réglage des pieds réglables .....	42
<b>Opérations de base à l'aide de la télécommande</b> ....	<b>43</b>
Utilisation de la fonction Arrêt temporaire AV .....	43

Utilisation de la fonction silencieux.....	43
Contrôle du volume du haut-parleur.....	43
Utilisation de la fonction de gel.....	44
Utilisation de la fonction Réglage automatique .....	44
Utilisation de la fonction de réglage de l'écran .....	44
Utilisation de la fonction zoom numérique.....	45
Utilisation de la fonction minuterie de présentation.....	45
Utilisation de la touche FUNCTION.....	46
Utilisation de la fonction Daylight View.....	46
Réglage du numéro ID de la télécommande.....	46

## Chapitre 4 Réglages

<b>Navigation dans le menu</b> .....	<b>49</b>
Navigation dans le menu.....	49
Menu principal .....	50
Sous-menu .....	51
<b>Menu [IMAGE]</b> .....	<b>53</b>
[MODE IMAGE] .....	53
[CONTRASTE] .....	53
[LUMINOSITÉ] .....	53
[COULEUR].....	53
[TEINTE].....	54
[DÉTAIL] .....	54
[TEMPÉRATURE DE COULEUR].....	54
[EFFET IRIS] .....	55
[MENU AVANÇÉ].....	55
[DAYLIGHT VIEW].....	55
[DIGITAL CINEMA REALITY] .....	56
[RÉDUCTION DE BRUIT] .....	56
[SYSTÈME-TV] .....	56
[RGB/Y <sub>B</sub> P <sub>R</sub> ] / [RGB/YC <sub>B</sub> C <sub>R</sub> ] .....	56
<b>Menu [POSITION]</b> .....	<b>58</b>
[COR. DE TRAPÈZE AUTO] .....	58
[RÉGLAGE DE L'ÉCRAN].....	58
[DÉCALAGE].....	60
[RÉGLAGE D'HORLOGE].....	61
[RÉGLAGE DE PHASE].....	61
[SURBALAYAGE] .....	62
[ASPECT] .....	62
[VERROU TRAME].....	63
<b>Menu [LANGAGE]</b> .....	<b>64</b>
Changement de la langue d'affichage .....	64
<b>Menu [OPTION D'AFFICHAGE]</b> .....	<b>65</b>
[MENU A L'ÉCRAN].....	65
[NIVEAU DE SIGNAL HDMI].....	66
[RÉGLAGE CLOSED CAPTION] (Uniquement pour l'entrée NTSC, 480i YC <sub>B</sub> C <sub>R</sub> ) .....	66
[RÉGLAGE IMAGE] .....	67
[DÉMARRAGE LOGO].....	67
[PARAMET. RÉGLAGE AUTO].....	67
[RECHERCHE DE SIGNAL] .....	68
[COULEUR DE FOND].....	68

[MODE ÉLARGI] .....	68	<b>Fonction de commande Web</b> .....	<b>95</b>
[MODE SXGA].....	68	Ordinateur pouvant être utilisé pour le réglage ....	95
[MINUTEUR PRÉSENTATION] .....	69	Accès par le navigateur Web .....	95
[AUTRES FONCTIONS].....	70		
<b>Menu [RÉGLAGE PROJECTEUR] .....</b>	<b>71</b>		
[ÉTAT].....	71		
[RÉGLAGE ENTRÉE COMPUTER1].....	71		
[SÉLECTION COMPUTER2] .....	71		
[NUMÉRO DU PROJECTEUR].....	71		
[DEMARRAGE INITIAL] .....	72		
[MÉTHODE DE PROJECTION] .....	72		
[MODE HAUTE ALTITUDE].....	72		
[PUISSANCE DE LA LAMPE] .....	73		
[GESTION ECOLOGIQUE] .....	73		
[EMULATION].....	74		
[FONCTION DU BOUTON] .....	75		
[REGLAGE AUDIO].....	75		
[MIRE DE TEST] .....	77		
[COMPTEUR DU FILTRE].....	77		
[INITIALISER TOUT] .....	78		
<b>Menu [SÉCURITÉ].....</b>	<b>79</b>		
[MOT DE PASSE].....	79		
[CHANGE MOT DE PASSE] .....	79		
[AFFICHAGE DU TEXTE] .....	79		
[CHANGEMENT DE TEXTE] .....	80		
[VERROUILLAGE MENU].....	80		
[MOT DE PASSE VERROU. MENU].....	80		
[VERROUILLAGE TOUCHES] .....	81		
<b>Menu [RÉSEAU].....</b>	<b>82</b>		
[LAN CÂBLÉ].....	82		
[NOM DU PROJECTEUR] .....	82		
[COMPTE ADMINISTRATEUR].....	83		
[MOT DE PASSE PJLink].....	83		
[CONTRÔLE RÉSEAU].....	84		
[MEMORY VIEWER] .....	84		
[ÉTAT DU RÉSEAU].....	86		
[INITIALISE] .....	86		
		<b>Chapitre 6 Entretien</b>	
		<b>Voyant d'avertissement</b> .....	<b>112</b>
		<b>Entretien / Remplacement</b> .....	<b>113</b>
		Avant d'exécuter l'entretien/le remplacement.....	113
		Entretien .....	113
		Remplacement de pièce.....	115
		<b>Dépannage</b> .....	<b>118</b>
		<b>Affichage [SELF TEST]</b> .....	<b>119</b>
		<b>Chapitre 7 Annexe</b>	
		<b>Informations techniques</b> .....	<b>121</b>
		Utilisation du protocole PJLink .....	121
		Commandes de contrôle via LAN.....	123
		Borne <SERIAL IN> .....	126
		Liste des signaux compatibles .....	129
		<b>Spécifications</b> .....	<b>131</b>
		<b>Dimensions</b> .....	<b>133</b>
		<b>Protections du support de montage au</b>	
		<b>plafond</b> .....	<b>134</b>
		<b>Index</b> .....	<b>135</b>
		<b>Chapitre 5 Opération de Fonction</b>	
		<b>Projection avec l'entrée MEMORY VIEWER</b> .....	<b>88</b>
		Les images qui peuvent être lues avec la	
		fonction Memory Viewer .....	88
		Précautions lors de l'utilisation de la clé USB .....	88
		Affichage de l'écran Memory Viewer .....	89
		Lecture des images .....	89
		Exécution des diapositives .....	89
		Cessation de Memory Viewer .....	89
		<b>Projection avec l'entrée NETWORK</b> .....	<b>90</b>
		Application pouvant être utilisée.....	90
		Connexion de l'appareil.....	90
		Déconnexion de l'appareil .....	90
		<b>Connexion réseau</b> .....	<b>91</b>
		Connexion via un réseau local câblé.....	91
		Connexion avec LAN sans fil .....	92
		<b>A propos de Presenter Light</b> .....	<b>94</b>

## Avis important concernant la sécurité !

**AVERTISSEMENT :** CET APPAREIL DOIT ETRE RELIE A LA MASSE.

**AVERTISSEMENT :** Afin d'éviter des dommages qui risquent de causer un incendie ou des chocs électriques, ne pas exposer cet appareil à la pluie ou à l'humidité.  
Cet appareil n'a pas été conçu pour être utilisé dans le champ de vision direct sur le lieu de visionnage. Pour éviter les reflets gênants, ne le placez pas dans le champ direct de vision.  
Cet équipement n'est pas conçu pour être utilisé avec des stations de travail pour affichage vidéo selon BildscharbV.

Le niveau de pression sonore à la hauteur de l'opérateur est inférieur ou égal à 70 dB (A) selon ISO 7779.

**AVERTISSEMENT :**

1. Débrancher l'appareil de sa prise secteur lorsque celui-ci n'est pas utilisé pendant une longue période.
2. Pour prévenir tout risque d'électrocution, ne retirez pas le capot. Cet appareil ne contient aucune pièce réparable par l'utilisateur. Confiez les réparations à un technicien qualifié.
3. Ne pas retirer la goupille de mise à la terre de la fiche d'alimentation. Cet appareil est équipé d'une fiche d'alimentation de type mise à la terre à trois broches. Cette fiche ne s'adapte que sur une prise de secteur de type mise à la terre. Il s'agit d'une caractéristique de sécurité. S'il n'est pas possible d'insérer la fiche dans la prise, contacter un électricien. Ne pas invalider le but de la mise à la terre.

**AVERTISSEMENT :** POUR RÉDUIRE LE RISQUE D'INCENDIE OU DE DÉCHARGE ÉLECTRIQUE, N'EXPOSEZ PAS CE PRODUIT À LA PLUIE OU À L'HUMIDITÉ.

**AVERTISSEMENT :** RISQUE DE CHOC ÉLECTRIQUE. NE PAS OUVRIR.



Indiqué sur le projecteur



L'éclair avec un symbole fléché se trouvant dans un triangle équilatéral est destiné à alerter l'utilisateur de la présence d'un « voltage dangereux » non isolé au sein du produit qui pourrait être d'une magnitude suffisante pour constituer un risque de décharge électrique sur une personne.



Le point d'exclamation se trouvant dans un triangle équilatéral destiné à alerter l'utilisateur de la présence de consignes de maintenance (entretien) et d'utilisation importantes dans la documentation accompagnant le produit.

**AVERTISSEMENT :**



COUPEZ LE COURANT ET DÉBRANCHEZ LE CORDON D'ALIMENTATION DE LA PRISE MURALE AVANT DE REMPLACER LA LAMPE.

**AVERTISSEMENT :** Ne regardez pas la lumière émise par l'objectif lorsque le projecteur est en cours d'utilisation.

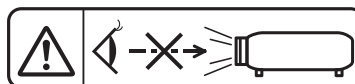

Indiqué sur le projecteur

## Avis important concernant la sécurité !

**AVERTISSEMENT :** Ne placez pas d'objets devant l'objectif lorsque le projecteur est utilisé.



Indiqué sur le projecteur

**MISE EN GARDE :** Pour assurer la permanence de la conformité, suivez les instructions d'installation jointes. Elles incluent l'utilisation du cordon d'alimentation fourni et de câbles d'interface à blindage pour toutes les connexions à votre ordinateur ou à des périphériques. En outre, tout changement ou modification non autorisé à cet équipement annule l'autorité de l'utilisateur de faire fonctionner cet appareil.

Il s'agit d'un appareil conçu pour projeter des images sur un écran, etc. et qui n'est pas destiné à servir d'éclairage intérieur dans un environnement domestique.

Directive 2009/125/CE

### MISE EN GARDE (Amérique du Nord/Moyen/Sud)

**MISE EN GARDE :** Ce dispositif est équipé d'une prise d'alimentation à trois broches avec une terre. Ne pas retirer la broche de mise à la terre sur la prise. Seul un branchement mural avec terre est autorisé. Cette caractéristique existe pour des raisons de sécurité. Si vous ne parvenez pas à insérer la fiche dans la prise, contactez un électricien. Ne pas supprimer la mise à la terre sur la prise.

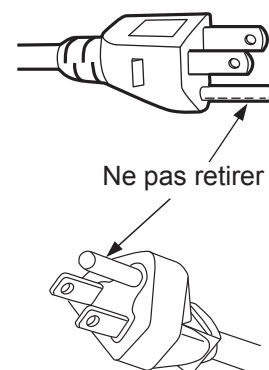

## **AVIS DE LA FCC (USA)**

### **Déclaration de Conformité du Fournisseur**

N° de Modèle. : PT-TW380 / PT-TX440 / PT-TX350  
Marque commerciale : Panasonic  
Partie responsable : Panasonic Corporation of North America  
Adresse : Two Riverfront Plaza, Newark, NJ 07102-5490  
Contact général : <http://www.panasonic.com/support>  
Projecteur Contact : <https://panasonic.net/cns/projector/>

Cet appareil est conforme au chapitre 15 du règlement FCC.

Son fonctionnement est soumis aux deux conditions suivantes :

(1) Ce dispositif ne doit pas causer d'interférences nuisibles et (2) cet appareil doit accepter toute interférence reçue, y compris celles indésirables.

Pour assurer une conformité continue, suivre les instructions de ce manuel et ne pas faire de modification non autorisée.

### **MISE EN GARDE :**

Cet équipement a été testé et jugé conforme aux limites d'un appareil numérique de classe B, conformément au chapitre 15 du règlement FCC. Ces limites ont été fixées pour fournir une protection raisonnable contre les interférences nuisibles dans une installation résidentielle. Cet équipement génère, utilise et peut émettre une énergie en fréquence radio et, s'il n'est pas installé et utilisé conformément aux instructions, peut être à l'origine d'interférences nuisibles aux communications radio. Cependant, il n'existe aucune garantie que des interférences ne se produiront pas dans une installation particulière. Si cet équipement provoque des interférences nuisibles à la réception radio ou d'une télévision, déterminé en mettant l'équipement hors tension, l'utilisateur est encouragé à tenter de corriger les interférences par une des mesures suivantes :

- Réorienter ou déplacer l'antenne de réception.
- Augmenter la distance entre le dispositif et le récepteur.
- Connecter l'équipement sur un circuit différent de celui sur lequel le récepteur est branché.
- Consulter le revendeur ou un technicien radio/BD expérimenté.

L'utilisateur peut profiter du livret « Quelques conseils sur les interférences » disponible auprès des bureaux locaux de la FCC.

### **Avertissement de la FCC :**

Pour assurer la conformité en continu aux limites d'émission de la FCC, suivre les instructions de ce manuel. Cela comprend l'utilisation du cordon d'alimentation fourni et des câbles d'interface blindés lors de la connexion à des périphériques ou ordinateurs. En outre, les modifications non autorisées apportées à cet appareil pourraient annuler le droit de l'utilisateur à utiliser ce dispositif.

## **AVERTISSEMENT (États-Unis et Canada)**

- Ne peut être utilisé dans une salle d'ordinateurs telle que définie dans la norme ANSI/NFPA 75 Standard for Protection of Electronic Computer/Data Processing Equipment.
- Pour les équipements connectés, un dispositif de déconnexion facilement accessible doit être incorporé dans l'installation électrique du bâtiment.
- Pour les appareils raccordés, la prise de courant doit être installée près de l'équipement et doit être facilement accessible.

## **NOTIFICATION (USA)**

- Ce produit a une lampe à décharge à haute intensité (DHI), qui contient du mercure. L'élimination peut être réglementée pour des considérations environnementales sur le lieu d'implantation de l'appareil. Pour l'information sur la mise au rebut ou le recyclage, veuillez aller sur le site Web de Panasonic : <http://www.panasonic.com/environmental> ou appelez 1-888-769-0149.

## **NOTIFICATION (Canada)**

Cet appareil numérique de classe B est conforme à la norme NMB-003.

**Contains mercury / Contenu avec mercure**

For more information on safe handling procedures, the measures to be taken in case of accidental breakage and safe disposal options visit:

[ec.gc.ca/mercure-mercury/](http://ec.gc.ca/mercure-mercury/).

Dispose of or recycle in accordance with applicable laws.

Pour plus de renseignements sur les procédures de manutention sécuritaire, les mesures à prendre en cas de bris accidentel et les options d'élimination sécuritaire visitez :

[ec.gc.ca/mercure-mercury/](http://ec.gc.ca/mercure-mercury/).

Mettez au rebut ou recyclez conformément aux lois applicables.

**Nom et adresse de l'importateur dans l'Union Européenne**

**Panasonic Marketing Europe GmbH**

**Panasonic Testing Centre**

**Winsbergring 15, 22525 Hamburg, Germany**

## AVERTISSEMENT :

### ■ PUISSANCE

**La prise de courant ou le disjoncteur doivent être installés à proximité de l'appareil et doivent être d'accès facile en cas de problèmes. Si les problèmes suivants surviennent, coupez immédiatement l'alimentation électrique.**

Une utilisation continue du projecteur dans ces conditions peut être à l'origine d'un incendie ou d'un choc électrique.

- Si des objets étrangers ou de l'eau pénètrent dans le projecteur, couper l'alimentation électrique.
- Si le projecteur tombe ou si le boîtier est cassé, couper l'alimentation électrique.
- Si l'on remarque une émission de fumée, d'odeurs suspectes ou de bruits provenant du projecteur, couper l'alimentation électrique.

Veillez contacter un centre de service après vente agréé pour réparation et ne pas tenter de réparer le projecteur vous-même.

**Pendant un orage, ne pas toucher le projecteur ou le câble.**

Il peut se produire un choc électrique.

**Ne rien faire qui puisse endommager le cordon d'alimentation ou la prise d'alimentation.**

Un cordon d'alimentation endommagé peut être à l'origine de chocs électriques, de courts-circuits ou d'incendie.

- Ne pas endommager le cordon d'alimentation, le modifier, le placer à proximité d'une source de chaleur, le plier excessivement, le tirer, placer des objets lourds au-dessus ou l'enfermer dans une enveloppe.

Demander à un centre de service après-vente agréé pour effectuer d'éventuelles réparations sur le cordon d'alimentation.

**Insérer complètement la fiche d'alimentation dans la prise murale et le connecteur d'alimentation dans la prise du projecteur.**

Si la fiche n'est pas insérée correctement, il y a risque de surchauffe ou électriques.

- Ne pas utiliser une prise endommagée ou une prise murale trop lâche au mur.

**Ne pas utiliser une autre cordon d'alimentation que celui fourni.**

Ne pas observer ces recommandations peut être à l'origine de chocs électriques ou d'incendie. Veuillez noter qu'en cas d'utilisation d'un autre cordon d'alimentation équipé d'une terre que celui fourni peut être à l'origine de chocs électriques.

**Nettoyer le cordon d'alimentation régulièrement pour éviter l'accumulation de poussière.**

Le non respect de cette consigne peut être à l'origine d'un incendie.

- La poussière accumulée sur la fiche d'alimentation stocke de l'humidité et endommage l'isolant.
- En cas de non utilisation du projecteur sur une période de temps prolongée, retirer la fiche d'alimentation de la prise murale.

Retirer la fiche d'alimentation de la prise murale et l'essuyer avec un chiffon sec régulièrement.

**Ne pas manipuler le cordon d'alimentation et le connecteur d'alimentation avec des mains mouillées.**

Ne pas observer cette recommandation peut être à l'origine de chocs électriques.

**Ne pas surcharger la prise murale.**

Si l'alimentation est surchargée (utilisation de multiprise), une surchauffe peut entraîner un incendie.

### ■ UTILISATION/INSTALLATION

**Ne pas placer le projecteur sur des surfaces comme des tapis ou tissus éponge.**

Le projecteur pourrait entrer en surchauffe et être à l'origine de brûlures, incendie ou de dommage sur le projecteur.

**Ne pas installer le projecteur dans des endroits humides ou poussiéreux ou en contact avec de la fumée ou de la vapeur huileuse.**

L'utilisation du projecteur dans de telles conditions peut être à l'origine d'incendie, de chocs électriques pouvant amener à une détérioration des composants. Une détérioration des composants (comme sur un montage au plafond) peut entraîner la chute du projecteur.

**Ne pas installer ce projecteur dans un endroit qui n'est pas assez solide pour supporter son poids ou sur une surface inclinée ou instable.**

Ne pas respecter ces consignes peut être à l'origine de la chute du projecteur ou de son basculement et entraîner des blessures ou des dommages.

**Les travaux d'installation (comme une attache au plafond) doivent être réalisés par un technicien qualifié.**

Une installation mal effectuée peut être à l'origine de blessures ou d'accidents, comme des chocs électriques.

- S'assurer d'utiliser le câble fourni avec le support de montage du projecteur pour un montage au plafond qui constituera une sécurité supplémentaire en cas de chute (installation dans un endroit différent de la fixation au plafond).



## **AVERTISSEMENT :**

### **Ne pas installer le projecteur dans un endroit traversé par les gens.**

Les gens peuvent tomber sur le projecteur ou trébucher sur le cordon d'alimentation, ce qui peut entraîner un incendie, l'électrocution ou des blessures.

### **Ne pas couvrir les événements d'admission/d'échappement.**

Cela risque de faire surchauffer le projecteur, et causer un incendie ou endommager le projecteur.

- Ne pas placer le projecteur dans des endroits étroits et mal ventilés.
- Ne pas placer le projecteur sur du tissu ou du papier, car ces matériaux peuvent être aspirés dans l'événement d'admission.
- Faites en sorte d'avoir au moins 1 m (39-3/8") d'espace entre tout mur ou objet et l'événement d'échappement et au moins 50 cm (19-11/16") d'espace entre tout mur ou objet et l'événement d'admission.

### **Ne pas placer vos mains ou d'autres objets près de l'événement d'échappement.**

Cela peut entraîner des brûlures ou abîmer vos mains ou d'autres objets.

- De l'air chauffé sort de l'événement d'échappement. Ne pas placer les mains ou le visage ou des objets incapables de supporter la chaleur près de l'orifice de sortie d'air.

### **Ne pas regarder ou mettre en contact la peau avec la source de lumière de l'objectif quand le projecteur est utilisé.**

Cela peut entraîner des brûlures ou une perte de la vue.

- Une lumière intense est émise par l'objectif du projecteur. Ne pas regarder ou placer les mains directement sur cette source lumineuse.
- Être particulièrement prudent de ne pas laisser les jeunes enfants regarder dans l'objectif. En outre, éteindre l'appareil et débranchez le cordon d'alimentation lorsque vous êtes loin du projecteur.

### **Ne jamais tenter de réparer ou de démonter le projecteur.**

Des tensions élevées peuvent provoquer un incendie ou un choc électrique.

- Pour toute inspection, réglage ou réparation, veuillez contacter un centre de service agréé.

### **Ne pas laisser d'objets métalliques, inflammables ou liquides pénétrer dans le projecteur. Ne pas laisser le projecteur à l'humidité.**

Cela peut provoquer des courts-circuits ou une surchauffe et provoquer un incendie, un choc électrique ou un dysfonctionnement du projecteur.

- Ne pas placer un conteneur avec du liquide ou des objets métalliques à proximité du projecteur.
- Si du liquide pénètre l'intérieur du projecteur, consulter votre revendeur.
- Une attention particulière doit être accordée aux enfants.

### **Utiliser le support de montage au plafond conseillé par Panasonic.**

Utiliser un autre support de montage au plafond que celui spécifié risque de provoquer la chute de l'appareil.

- Brancher le câble comme une sûreté au support de plafond pour empêcher le projecteur de tomber.

## **■ ACCESSOIRES**

### **Ne pas utiliser ou manipuler les piles incorrectement et se référer à ce qui suit.**

Le non respect de cette consigne peut être à l'origine de brûlures, de détérioration des piles, de surchauffe d'explosion ou d'incendie.

- Ne pas utiliser de piles non agréées.
- Ne pas recharger des piles à anode sèche.
- Ne pas démonter pas les piles sèches.
- Ne pas chauffer les piles, les mettre dans de l'eau ou du feu.
- Ne pas laisser le + et le - des bornes des piles en contact avec des objets métalliques comme des colliers ou des épingles à cheveux.
- Ne pas entreposer ou transporter des piles avec des objets métalliques.
- Stocker les piles dans un sac en plastique et les garder loin des objets métalliques.
- S'assurer que les polarités (+ et -) sont respectées à l'insertion des piles.
- Ne pas utiliser une pile neuve avec une pile usagée ou mélanger différents types de piles.
- Ne pas utiliser des piles dont le revêtement externe s'écaille ou a été retiré.

### **Ne pas laisser les enfants manipuler les piles.**

Les avaler accidentellement peut causer des dommages physiques.

- En cas d'ingestion, consulter immédiatement un médecin.

## **AVERTISSEMENT :**

**En cas de fuite sur la pile, ne pas la toucher à mains nues et prendre les mesures suivantes, si nécessaire.**

- Le liquide de pile sur la peau ou les vêtements peut entraîner une inflammation de la peau ou des blessures. Rincer à l'eau claire et consulter immédiatement un médecin.
- Le contact du fluide de pile avec les yeux peut entraîner la perte de la vue. Dans ce cas, ne pas se frotter les yeux. Rincer à l'eau claire et consulter immédiatement un médecin.

**Ne pas ôter de vis non spécifiées pendant un remplacement de lampe.**

Cela pourrait provoquer des électrocutions, des brûlures ou des blessures.

**Ne pas démonter la lampe.**

Si la lampe se brise, cela peut être à l'origine de blessures.

**Remplacement de la lampe.**

La lampe a une pression interne élevée. En cas de manipulation inappropriée peut être à l'origine d'une explosion et de blessures graves ou d'accidents.

- Un choc contre des objets durs ou une chute peut faire exploser facilement une lampe.
- Avant de remplacer la lampe, veiller à débrancher la fiche d'alimentation de la prise murale. Ne pas respecter cette consigne peut être à l'origine de chocs électriques ou d'explosion.
- Au remplacement de la lampe, l'éteindre et la laisser refroidir pendant au moins 1 heure avant toute manipulation au risque d'occasionner des brûlures.

**Retirer les piles usées de la télécommande rapidement.**

- Les laisser dans l'appareil peut entraîner une fuite de liquide, une surchauffe ou une explosion des piles.

## **MISE EN GARDE :**

### **■ PUISSANCE**

**Lorsque vous débranchez le cordon d'alimentation, s'assurer de tenir la prise d'alimentation et le connecteur.**

Si le cordon d'alimentation est tiré, il peut être endommagé ce qui peut être à l'origine de courts-circuits ou chocs électriques sérieux.

**Lorsque vous n'utilisez pas le projecteur pendant une période prolongée, débranchez la fiche d'alimentation de la prise murale.**

Le non-respect de cette instruction peut provoquer un incendie ou une électrocution.

**Débrancher la fiche d'alimentation de la prise de courant avant d'effectuer toute opération de nettoyage et de remplacement.**

En cas de non respect de cette consigne, des chocs électriques peuvent survenir.

### **■ UTILISATION/INSTALLATION**

**Ne pas placer d'objets lourds sur le projecteur.**

Ne pas respecter cette consigne peut déséquilibrer le projecteur et le faire tomber et entraîner des dommages ou des blessures. Le projecteur sera endommagé ou déformé.

**Ne pas mettre votre poids sur ce projecteur.**

Au risque de chute ou de bris du projecteur et être à l'origine de blessures.

- Être particulièrement prudent de ne pas laisser les jeunes enfants debout ou assis sur le projecteur.

**Ne pas placer le projecteur dans un environnement extrêmement chaud.**

Au risque de détériorer le boîtier ou des composants internes et provoquer un incendie.

- Prendre un soin particulier dans les endroits exposés à la lumière directe du soleil ou près de fours.

**Ne pas placer le projecteur là où il peut être affecté par le sel ou des gaz corrosifs.**

Cela peut entraîner le projecteur à devenir défectueux en raison de la corrosion.

**Ne placez pas d'objets devant l'objectif lorsque le projecteur est utilisé.**

**Ne placer aucun objet devant la lentille de projection qui pourrait bloquer la projection.**

Cela peut déclencher un incendie, endommager l'objet ou provoquer un dysfonctionnement du projecteur.

- Une lumière intense est émise par l'objectif du projecteur.

**Ne pas se tenir en face de l'objectif lorsque le projecteur est utilisé.**

Cela peut endommager et brûler un vêtement.

- Une lumière intense est émise par l'objectif du projecteur.

**Toujours débrancher tous les câbles avant de déplacer le projecteur.**

Déplacer le projecteur avec des câbles branchés peut endommager les câbles, et entraîner un incendie ou un choc électriques.

## MISE EN GARDE :

Lorsque vous montez le projecteur au plafond, faites attention à ne pas faire entrer en contact les visses de montage et le cordon d'alimentation avec des parties métalliques dans le plafond.

Le contact avec des parties métalliques du plafond peut causer des chocs électriques.

**Ne jamais brancher un casque et des écouteurs au terminal <VARIABLE AUDIO OUT>.**

Un volume sonore excessif dans les écouteurs ou le casque peut être à l'origine d'une perte auditive.

## ■ ACCESSOIRES

**Ne pas utiliser l'ancienne lampe.**

Cela risque d'entraîner l'explosion de la lampe.

**Si la lampe est cassée, ventiler immédiatement la pièce. Ne pas toucher ni approcher le visage des morceaux cassés.**

Ne pas respecter cette consigne peut amener l'utilisateur à absorber le gaz qui se dégage qui contient presque autant de mercure qu'une lampe fluorescente, et les morceaux cassés peuvent provoquer des blessures.

- En cas de doute sur l'absorption de gaz ou de contact de ce gaz avec les yeux ou la bouche, consulter immédiatement un médecin.
- Demander à votre revendeur de remplacer la lampe et de vérifier l'intérieur du projecteur.

**Lorsque vous n'utilisez pas le projecteur pendant une période assez longue, enlevez les piles de la télécommande.**

Si vous ne respectez pas cette consigne, les piles risqueront de fuir, de surchauffer, de prendre feu ou d'exploser, et cela pourrait provoquer un incendie ou une contamination de la zone environnante.

## ■ ENTRETIEN

**Demandez à votre revendeur de nettoyer l'intérieur du projecteur une fois par an.**

Une utilisation continue avec de la poussière accumulée à l'intérieur du projecteur peut entraîner un incendie.

- Pour les frais de nettoyage, demander à votre revendeur.

## Pour retirer les piles

1. Appuyez sur le guide et soulever le capot.

2. Enlever les piles.

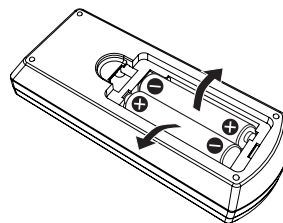
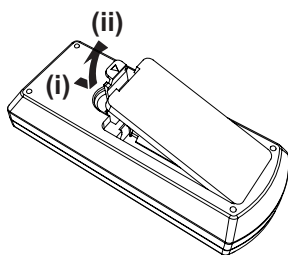

---

## ■ Marques commerciales

- Windows, Internet Explorer et Microsoft Edge sont des marques déposées ou des marques commerciales de Microsoft Corporation aux États-Unis et dans d'autres pays.
- Mac, macOS, iPad, iPhone, iPod touch, et Safari sont des marques commerciales d'Apple Inc., déposées aux États-Unis et dans d'autres pays.
- IOS est une marque commerciale et une marque déposée de Cisco aux États-Unis et dans d'autres pays et est utilisée sous licence.
- Android et Google Chrome sont des marques commerciales de Google LLC.
- Les termes HDMI et High-Definition Multimedia Interface et le logo HDMI sont des marques commerciales ou des marques déposées de HDMI Licensing Administrator, Inc. aux États-Unis et dans d'autres pays.
- Intel® est une marque commerciale d'Intel Corporation aux États-Unis et/ou dans d'autres pays.
- La marque commerciale PJLink est une marque commerciale déposée au Japon, aux États-Unis d'Amérique et dans d'autres pays et régions.
- Crestron Connected, le logo Crestron Connected, Crestron Fusion, Crestron RoomView et RoomView sont des marques commerciales ou des marques déposées de Crestron Electronics, Inc. aux États-Unis et/ou dans d'autres pays.
- Adobe, Acrobat, Flash Player et Reader sont des marques déposées ou des marques commerciales d'Adobe Systems Incorporated aux États-Unis et/ou dans d'autres pays.
- Certaines des polices utilisées dans le menu à l'écran sont des polices bitmap Ricoh, qui sont fabriquées et vendues par Ricoh Company, Ltd.
- Tous les autres noms, noms de société et noms de produits mentionnés dans ce manuel sont des marques commerciales ou des marques déposées de leurs propriétaires respectifs.

Veillez noter que les symboles les ® et ™ ne sont pas spécifiés dans ce manuel.

## ■ Informations logicielles concernant ce produit

Ce produit comprend les logiciels suivants :

- (1) le logiciel développé indépendamment par ou pour Panasonic Corporation,
- (2) le logiciel appartenant à une tiers partie et sous licence Panasonic Corporation,
- (3) le logiciel sous licence GNU General Public License, Version 2.0 (GPL V2.0),
- (4) le logiciel sous licence GNU LESSER General Public License, Version 2.1 (LGPL V2.1), et/ou
- (5) le logiciel open source autre que le logiciel sous licence GPL V2.0 et/ou LGPL V2.1.

Les logiciels classés comme (3) - (5) sont distribués dans l'espoir qu'ils seront utiles, mais SANS AUCUNE GARANTIE, sans même la garantie implicite de COMMERCIALISATION ou D'ADAPTATION A UN USAGE PARTICULIER. Reportez-vous aux termes et conditions détaillés dans le « Manuel d'utilisation - Guide de base » fourni avec le produit.

Pendant au moins trois (3) ans à compter de la livraison de ce produit, Panasonic donnera à tout tiers qui nous contactera aux coordonnées fournies, pour un tarif n'excédant pas le coût physique de la réalisation de la distribution du code source, une copie sous forme lisible par un ordinateur, du code source intégral correspondant sous couvert de la GPL V2.0, de la LGPL V2.1 ou des autres licences ayant l'obligation de le faire, ainsi que les notices des droits d'auteur correspondantes.

Contact : [oss-cd-request@gg.jp.panasonic.com](mailto:oss-cd-request@gg.jp.panasonic.com)

Presenter Light utilise les logiciels suivants.

Une partie de ce logiciel est basée en partie sur le travail de Independent JPEG Group.

## ■ Illustrations dans ce manuel d'utilisation

- Les illustrations du projecteur, de l'écran de menu (OSD) et d'autres pièces peuvent différer du produit réel.
- Les illustrations affichées sur l'écran d'ordinateur peuvent différer en fonction du type d'ordinateur et de son système d'exploitation.
- Les illustrations du projecteur auquel le cordon d'alimentation est fixé sont uniquement des exemples. La forme des cordons d'alimentation fournis varie selon le pays où vous avez acheté l'appareil.

## ■ Page de référence

- Les pages de référence dans ce manuel sont indiqués comme suit : (➡ page 00).

## ■ Termes

- Dans ce manuel, l'accessoire « Télécommande sans fil » est considéré comme le « Télécommande ».

## Caractéristiques du projecteur

### Visualisation confortable dans un environnement lumineux

- ▶ Le rapport de contraste élevé 20 000:1 est réalisé dans un corps compact.
- ▶ Le faible niveau de bruit de 30 dB\*1 permet une visualisation confortable dans des scènes calmes.
- ▶ Prend en charge une visualisation confortable, même dans une pièce lumineuse, grâce à la fonction Daylight View.

\*1 Quand [PUISSANCE DE LA LAMPE] est réglé sur [SILENCIEUX].

### Fonction de correction d'image abondante

- ▶ Les fonctions Correction de trapèze, Correction des angles et Correction courbe vous permettent de corriger l'image pour l'adapter à l'écran.

### Coûts de maintenance réduits

- ▶ Les coûts de maintenance sont réduits avec un intervalle de remplacement de lampe recommandé de 20 000 H\*1.

\*1 Lorsque [PUISSANCE DE LA LAMPE] est toujours réglé sur [ECO] sans passer à d'autres modes. Cette durée est seulement une valeur approximative et n'est pas une durée garantie.

## Étapes rapides

Pour plus de détails, voir les pages correspondantes.

1. **Configurez votre projecteur.**  
(→ page 28)



2. **Connectez à d'autres appareils.**  
(→ page 31)



3. **Branchez le cordon d'alimentation.**  
(→ page 35)



4. **Mise sous tension**  
(→ page 36)



5. **Réglages initiaux.**  
(→ page 36)

- Exécutez cette étape lors de la première mise sous tension après l'achat du projecteur.



6. **Sélectionnez le signal d'entrée.**  
(→ page 40)



7. **Régalez l'image.**  
(→ page 41)

# Chapitre 1 Préparation

---

Ce chapitre décrit les choses que vous devez savoir ou vérifier avant d'utiliser le projecteur.

# Précautions d'utilisation

## Utilisation prévue du produit

Le produit est conçu pour projeter des signaux d'images fixes/animées d'équipements vidéo et d'ordinateurs sur un écran.

## Précautions lors du transport

- Lors du transport du projecteur, manipulez-le avec soin et évitez les vibrations et les chocs excessifs. Cela peut endommager les éléments internes de l'appareil et causer un mauvais fonctionnement.
- Ne transportez pas le projecteur avec les pieds réglables déployés. Cela pourrait endommager les pieds réglables.
- Ne déplacez pas ou ne transportez pas le projecteur avec le module sans fil (n° de modèle : AJ-WM50 / ET-WML100) des accessoires optionnels connectés. Cela pourrait endommager le module sans fil.

## Précautions lors de l'installation

### ■ Ne pas installer le projecteur à l'extérieur.

Le projecteur a été conçu pour une utilisation en intérieur uniquement.

### ■ Ne pas installer le projecteur dans les emplacements suivants.

- Lieux sujets aux vibrations et aux impacts comme une voiture ou tout autre véhicule : Cela pourrait endommager les composants internes ou entraîner un dysfonctionnement.
- Emplacements proches de la mer ou des zones affectées par des gaz corrosifs : La corrosion peut endommager les composants internes ou entraîner un dysfonctionnement du projecteur.
- À proximité de l'échappement d'un climatiseur : en fonction des conditions d'utilisation, l'écran peut, en de rares cas, osciller à cause de l'air chaud sortant du port d'échappement d'air, ou de l'air chaud ou refroidi provenant d'un climatiseur. Veillez à ce que l'échappement du projecteur ou d'un autre appareil, ou l'air d'un climatiseur, ne soit pas dirigé directement vers le projecteur.
- Lieux avec des fluctuations brusques de température telles que près de lumières (lampes de studio) : Cela peut raccourcir la durée de vie de la lampe, ou causer une déformation du boîtier externe due à la chaleur, ce qui peut provoquer un mauvais fonctionnement.  
Suivez la température ambiante d'utilisation du projecteur.
- À proximité de lignes électriques à haute tension ou de moteurs : Cela peut interférer avec l'utilisation du projecteur.

### ■ Demandez à un technicien qualifié ou à votre revendeur pour les travaux d'installation tels que l'installation au plafond.

Pour garantir les performances et la sécurité du projecteur, demandez à un technicien qualifié ou à votre revendeur lors de l'installation au plafond ou en hauteur.

### ■ Réglage du foyer

L'objectif de projection est affecté thermiquement par la lumière de la lampe, ce qui rend le foyer instable juste après la mise sous tension du projecteur. Il est conseillé de projeter les images en continu pendant au moins 30 minutes avant de régler le foyer.

### ■ Ne pas installer le projecteur à une altitude de 2 700 m (8 858') ou plus au-dessus du niveau de la mer.

### ■ N'utilisez pas le projecteur dans un lieu où la température ambiante dépasse 40 °C (104 °F).

L'usage du projecteur dans un lieu où l'altitude ou la température ambiante est trop élevée peut réduire la durée de vie des composants ou entraîner des dysfonctionnements.

### ■ Ne pas incliner le projecteur et ne pas le placer sur l'un de ses côtés.

Ne pas incliner le corps du projecteur de plus de  $\pm 30^\circ$  verticalement ou de  $\pm 15^\circ$  horizontalement. Une inclinaison excessive peut réduire la durée de vie des composants.

L'angle qui peut être corrigé par le menu [POSITION] → [RÉGLAGE DE L'ÉCRAN] → [CORRECTION DE TRAPÈZE] est à  $\pm 15^\circ$ . Si l'inclinaison verticale du projecteur par rapport à la surface de l'écran dépasse  $15^\circ$ , la distorsion trapézoïdale verticale peut ne pas être corrigée.

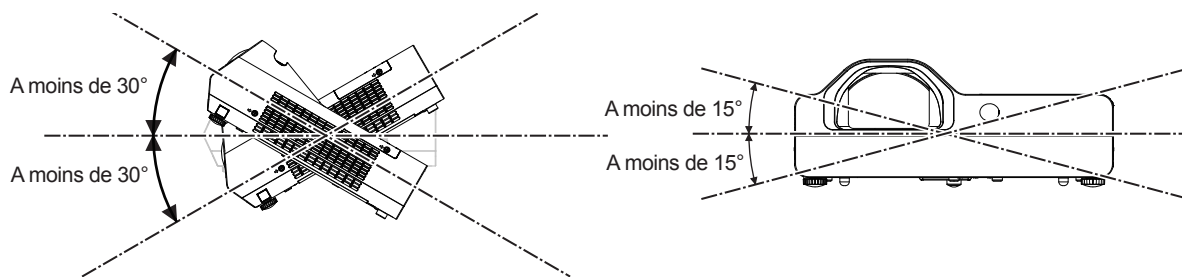

### ■ Précautions lors de l'installation des projecteurs

- Utilisez les pieds réglables uniquement pour l'installation au sol et le réglage de l'angle. Les utiliser à d'autres fins pourrait endommager le projecteur.
- Pour installer le projecteur avec une méthode autre que l'installation au sol à l'aide des pieds réglables ou l'installation au plafond à l'aide du support de montage au plafond, utilisez les quatre trous de vis pour le montage au plafond (comme indiqué sur la figure) afin de fixer le projecteur.  
Dans ce cas, assurez-vous qu'il n'y a aucun jeu entre les trous de vis pour le montage au plafond sur le fond du projecteur et la surface d'installation en insérant des entretoises (métalliques).
- Utilisez un tournevis dynamométrique ou une clé Allen dynamométrique pour serrer les vis de fixation aux couples de serrage spécifiés. N'utilisez pas de tournevis électriques ou de tournevis à frapper.  
(Diamètre de vis : M4, profondeur de taraudage à l'intérieur du projecteur : 10 mm (13/32"), couple de serrage de vis :  $1,25 \pm 0,2$  N·m)

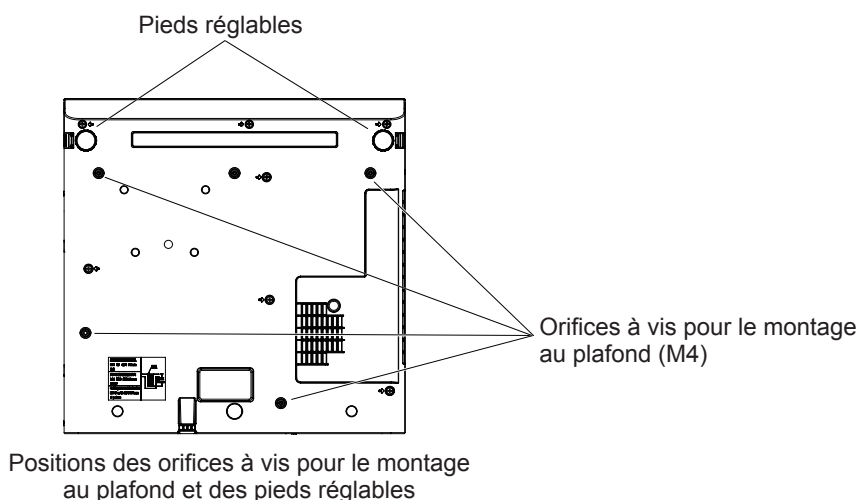

- Ne pas bloquer les événements d'admission et d'échappement du projecteur.
- Évitez que l'air chaud et froid des systèmes de climatisation ne souffle directement sur les événements d'admission et d'échappement du projecteur.

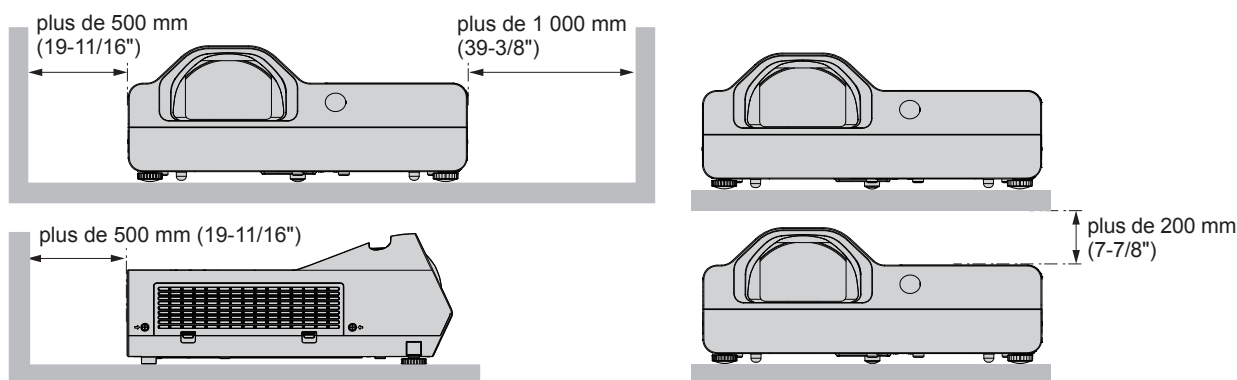

- Ne pas installer le projecteur dans un espace confiné.  
Si vous placez le projecteur dans un espace confiné, un système de ventilation et/ou de climatisation sera nécessaire. La chaleur de l'échappement peut s'accumuler si l'aération n'est pas suffisante, ce qui déclenche le circuit de protection du projecteur.
- Panasonic décline toute responsabilité pour tout dommage au produit dû à un choix inapproprié d'emplacement pour l'installation du projecteur, même si la période de garantie du produit n'a pas expiré.



### Sécurité

Prenez les mesures de sécurité pour prévenir les incidents suivants.

- Divulgaration d'informations personnelles via ce produit.
- Utilisation non autorisée de ce produit par un tiers malveillant.
- Interférence ou arrêt de ce produit par un tiers malveillant.

Prenez des mesures de sécurité suffisantes.

- Attribuez un mot de passe aussi difficile à deviner que possible.
- Changez régulièrement votre mot de passe. Le mot de passe peut être défini dans le menu [SÉCURITÉ] → [CHANGE MOT DE PASSE].
- Panasonic ou ses entreprises affiliées ne vous demanderont jamais votre mot de passe. Ne révélez jamais votre mot de passe si vous recevez une telle demande.
- Le réseau de connexion doit être sécurisé par un pare-feu et autres.
- Définissez un mot de passe pour la commande Web et limitez les utilisateurs qui peuvent se connecter. Un mot de passe pour la commande Web peut être défini dans le menu [RÉSEAU] → [COMPTE ADMINISTRATEUR] ou sur la page [Set up passwords] lorsque vous accédez au Web.

#### ■ Sécurité lors de l'utilisation du produit LAN sans fil

L'avantage de LAN sans fil est que des informations peuvent être échangées entre un ordinateur ou un autre appareil similaire et un point d'accès sans fil à l'aide d'ondes radio au lieu d'un câble LAN, tant que vous vous trouvez à portée de transmission radio.

D'autre part, comme les ondes radio peuvent traverser un obstacle (tel qu'un mur) et sont accessibles de n'importe où dans une plage donnée, les problèmes suivants peuvent survenir si les paramètres de sécurité sont insuffisants.

- Les données transmises peuvent être interceptées

Un tiers malveillant peut intercepter intentionnellement les ondes radio et surveiller les données transmises suivantes.

- Données personnelles telles que votre identifiant, votre mot de passe, votre numéro de carte de crédit
- Contenu d'un email

- Accès illégal

Un tiers malveillant peut accéder à votre réseau personnel ou à celui de votre entreprise sans autorisation et commettre les actions suivantes.

- Accéder à des informations personnelles et/ou confidentielles (divulgaration d'informations)
- Diffuser de fausses informations en volant l'identité d'un particulier (usurpation)
- Écraser les communications interceptées et émettre de fausses données (altération)
- Diffuser un logiciel nocif tel qu'un virus informatique, et détruire vos données et/ou le système (panne système)

Comme la plupart des adaptateurs de LAN sans fil ou des points d'accès sont équipés de fonctions de sécurité pour faire face à ces problèmes, vous pouvez réduire les risques qu'ils surviennent lors de l'utilisation de ce produit en effectuant les réglages de sécurité appropriés pour le dispositif LAN sans fil.

Certains dispositifs LAN sans fil peuvent ne pas être configurés pour la sécurité juste après l'achat. Pour réduire le risque de problèmes de sécurité, veillez à définir tous les paramètres liés à la sécurité conformément aux instructions d'utilisation fournies avec chaque dispositif LAN sans fil avant d'utiliser un dispositif LAN sans fil.

En fonction des spécifications du LAN sans fil, il est possible qu'un tiers malveillant arrive à contourner les réglages de sécurité par des moyens spéciaux.

Panasonic demande aux clients de bien comprendre le risque lié à l'utilisation de ce produit sans effectuer les réglages de sécurité nécessaires, et leur recommande de les effectuer à leur propre discrétion et responsabilité.

#### Remarques sur l'utilisation de la connexion sans fil

La fonction de connexion sans fil du projecteur utilise des ondes radio dans la bande 2,4 GHz.

Une licence en radiodiffusion n'est pas requise. Veillez cependant à lire et à comprendre parfaitement les éléments suivants avant de l'utiliser.

Le module sans fil (n° de modèle : AJ-WM50 / ET-WML100) des accessoires optionnels doit être installé lorsque vous souhaitez utiliser la fonction LAN sans fil de ce projecteur.

#### ■ Ne pas utiliser ce projecteur à proximité d'autres appareils sans fil.

Les appareils suivants peuvent utiliser des ondes radio sur la même bande que le projecteur.

Si le projecteur est utilisé près de tels appareils, le brouillage des ondes radio peut rendre la communication impossible ou la ralentir.

- Fours à micro-ondes, etc.
- Équipement industriel, chimique et médical, etc.

- Stations radio en usine permettant d'identifier les objets en mouvement, tels que ceux utilisés dans les chaînes de fabrication, etc.
- Stations radio de faible puissance désignées

### ■ Dans la mesure du possible, évitez d'utiliser un téléphone portable, un téléviseur ou une radio près du projecteur.

Les téléphones cellulaires, téléviseurs, radios et appareils similaires utilisent des bandes radio différentes de celles du projecteur. Ils sont donc sans effet sur la communication sans fil ou sur l'émission et la réception entre les appareils. Les ondes radio émises par le projecteur peuvent toutefois produire du bruit audio ou vidéo.

### ■ Les ondes radio de la communication sans fil ne peuvent pas pénétrer les armatures d'acier, le métal, le béton, etc.

La communication est possible à travers des murs et des planchers en bois ou en verre (sauf si le verre contient un grillage métallique), mais pas à travers des murs ou des planchers en acier, en métal, en béton, etc.

### ■ Si possible, n'utilisez pas le projecteur dans un emplacement où de l'électricité statique est produite.

La communication par réseau local sans fil ou réseau local câblé peut avoir tendance à s'interrompre quand le projecteur est utilisé dans un emplacement où de l'électricité statique ou du bruit est produit.

Il est rare que la connexion LAN ne soit pas établie en raison de l'électricité statique ou du bruit, dans ce cas, éteignez le projecteur, supprimez la source d'électricité statique ou de bruit problématique, puis rallumez le projecteur.

### ■ Utilisation du projecteur à l'extérieur du pays

Notez que des restrictions s'appliquent aux canaux et fréquences d'utilisation du LAN sans fil dans certains pays ou régions.

## Logiciel d'application pris en charge par le projecteur

---

Le projecteur prend en charge le logiciel d'application suivant. Pour en savoir plus ou pour télécharger chaque logiciel d'application, visitez le site Web de Panasonic (<https://panasonic.net/cns/projector/>).

#### • Logo Transfer Software

Ce logiciel d'application transfère l'image originale, telle que le logo de la société projetée au début, au projecteur.

#### • Multi Monitoring & Control Software

Ce logiciel d'application surveille et contrôle les multiples dispositifs d'affichage (projecteur et écran plat) connectés à un intranet.

#### • Logiciel de pré-alerte

Le logiciel plug-in surveille l'état des dispositifs d'affichage et leurs périphériques au sein d'un intranet, puis notifie toute anomalie de ces équipements et détecte les signes d'une éventuelle anomalie. Le « Logiciel de pré-alerte » est préinstallé dans le « Multi Monitoring & Control Software ». Pour utiliser la fonction de pré-alerte de ce logiciel plug-in, installez « Multi Monitoring & Control Software » sur l'ordinateur à utiliser. En activant la fonction de pré-alerte, il notifiera le temps approximatif pour remplacer les consommables pour les dispositifs d'affichage, pour nettoyer chaque partie des dispositifs d'affichage et pour remplacer les composants des dispositifs d'affichage, permettant d'exécuter la maintenance à l'avance.

La fonction de pré-alerte peut être utilisée en enregistrant gratuitement un maximum de 2048 dispositifs d'affichage pendant 90 jours après l'installation du « Multi Monitoring & Control Software » sur un ordinateur. Pour une utilisation permanente après les 90 jours, il est nécessaire d'acheter la licence du « Logiciel de pré-alerte » (série ET-SWA100) et d'effectuer l'activation. En outre, selon le type de licence, le nombre de dispositifs d'affichage pouvant être enregistrés pour la surveillance varie. Pour en savoir plus, reportez-vous au Manuel d'utilisation du « Multi Monitoring & Control Software ».

#### • Logiciel Presenter Light

Ce logiciel d'application compatible avec les ordinateurs Windows transmet l'écran de l'ordinateur au projecteur via un LAN sans fil ou un LAN câblé.

#### • Wireless Projector

Ce logiciel d'application pour iOS/Android est utilisé pour projeter des fichiers tels que PDF ou des images en les transmettant au projecteur via un LAN sans fil.

## Stockage

---

Lorsque vous rangez le projecteur, gardez-le dans un endroit sec.

### Mise au rebut

Pour mettre ce produit au rebut, renseignez-vous auprès de votre autorité locale ou votre revendeur pour connaître les méthodes de mise au rebut appropriées.

La lampe contient du mercure. Pour mettre une lampe usagée au rebut, renseignez-vous auprès de votre autorité locale ou votre revendeur le plus proche pour connaître les méthodes de mise au rebut appropriées.

Jetez les piles usagées conformément aux instructions ou aux règles ou directives d'élimination locales.

### Précautions lors de l'utilisation

#### ■ Pour obtenir une bonne qualité d'image

Afin d'obtenir une belle image dans un contraste élevé, préparez un environnement approprié. Fermez les rideaux ou les volets des fenêtres et éteignez toutes les lumières à proximité de l'écran afin d'empêcher la lumière extérieure ou la lumière des lampes intérieures de briller sur l'écran.

#### ■ Objectif de projection

- Ne pas toucher la surface de l'objectif du projecteur à main nue.

Si la surface de l'objectif est salie par des empreintes digitales ou autre chose, ces traces seront agrandies et projetées sur l'écran.

- Ne pas essuyer l'objectif pendant l'utilisation.

Le nettoyage de l'objectif pendant l'utilisation peut provoquer l'adhérence d'objets étrangers sur l'objectif ou endommager sa surface.



indiqué sur le projecteur

#### ■ Écran LCD

L'unité d'affichage de ce projecteur comprend trois panneaux LCD. Bien qu'un panneau LCD soit un produit de technologie de haute précision, certains pixels de l'image projetée peuvent être manquants ou constamment allumés. Veuillez noter qu'il ne s'agit pas d'un dysfonctionnement.

L'affichage d'une image fixe pendant une période plus longue peut entraîner une image rémanente sur les panneaux LCD. Si cela se produit, laissez l'écran tout blanc dans la Mire de test pendant une heure ou plus.

#### ■ Composants optiques

L'utilisation du projecteur dans un environnement à haute température ou fortement exposé à la poussière ou à la fumée de tabac réduira la durée de vie des composants optiques, par exemple le panneau LCD et la plaque polarisante, et peut nécessiter leur remplacement en moins d'un an d'utilisation. Pour en savoir plus, consultez votre revendeur.

#### ■ Lampe

La source lumineuse du projecteur est une lampe au mercure sous haute pression interne.

Une lampe au mercure sous haute pression présente les caractéristiques suivantes.

- La luminosité de la lampe se réduit selon la durée d'utilisation.
- La lampe peut éclater avec le son ou sa durée de vie peut être réduite par choc ou écaillage.
- La durée de vie de la lampe varie considérablement en fonction des spécificités individuelles et des conditions d'utilisation. En particulier, l'utilisation continue pendant au moins 6 heures et la mise sous tension et hors tension fréquente de l'alimentation détériorent tout particulièrement la lampe et affectent sa durée de vie.
- Dans de rares situations, la lampe peut exploser rapidement après la projection.
- Le risque d'éclatement augmente lorsque la lampe est utilisée au-delà de son cycle de remplacement. Assurez-vous de remplacer régulièrement la lampe. (« Quand remplacer la lampe » (➔ page 115), « Remplacement de la lampe » (➔ page 116))
- Si la lampe explose, le gaz contenu dans la lampe se libère sous forme de fumée.
- Il est recommandé de stocker des lampes de rechange pour les imprévus.

#### ■ Connexion de l'ordinateur et des périphériques externes

Lors de la connexion d'un ordinateur ou d'un périphérique externe, lisez attentivement ce manuel concernant l'utilisation de cordons d'alimentation et de câbles blindés.

### Accessoires

Vérifiez que tous les accessoires ci-dessous sont inclus avec votre projecteur. Les chiffres entre < > indiquent le nombre d'accessoires.

**Télécommande sans fil <1>**  
(N2QAYA000216)

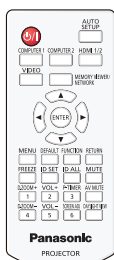

(K2CM3YY00040)

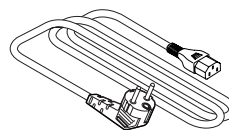

(K2CZ3YY00062)  
(Pour l'Inde)

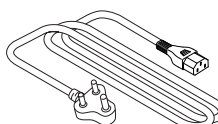

**Pile AAA/R03 ou AAA/LR03 <2>**

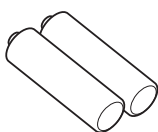

(pour la télécommande)

(K2CG3YY00145)  
(Pour Taiwan)

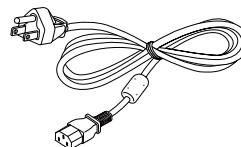

**Cordon d'alimentation**  
(K2CG3YY00185)

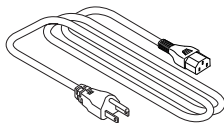

(K2CT3YY00080)

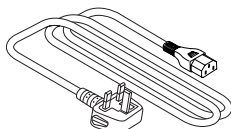

### Attention

- Après avoir déballé le projecteur, jetez le capuchon du cordon d'alimentation et le matériau d'emballage de manière appropriée.
- N'utilisez pas le cordon d'alimentation fourni pour des périphériques autres que ce projecteur.
- En cas de perte d'accessoires, consultez votre revendeur.
- Conservez les petites pièces de manière appropriée et gardez-les loin des jeunes enfants.

### Remarque

- Le type et le nombre de cordon d'alimentation fourni varient selon le pays où vous avez acheté l'appareil.
- Les numéros de référence des accessoires sont sujets à des modifications sans préavis.

## Accessoires optionnels

Options	N° de modèle
Support de montage au plafond	ET-PKL100H (pour plafond élevé) ET-PKL100S (pour plafond bas) ET-PKL430B (Support de montage du projecteur)
Lampe de rechange	ET-LAL510
Filtre de rechange	ET-RFL300
Câble de conversion D-SUB - S Video	ET-ADSV
Module sans fil <sup>*1*</sup>	Séries AJ-WM50 / Séries ET-WML100
Logiciel de pré-alerte (Licence de base/licence de trois ans)	Série ET-SWA100 <sup>*3</sup>

\*1 Dans ce document, les suffixes à la fin des numéros de modèle sont omis.

\*2 La disponibilité de ce produit et le suffixe du numéro de modèle peuvent varier selon le pays. Pour en savoir plus, contactez votre revendeur.

\*3 Le suffixe du N° de modèle diffère selon le type de licence.

### Remarque

- Les numéros de modèle des accessoires optionnels sont sujets à des modifications sans préavis.

# À propos de votre projecteur

## Télécommande

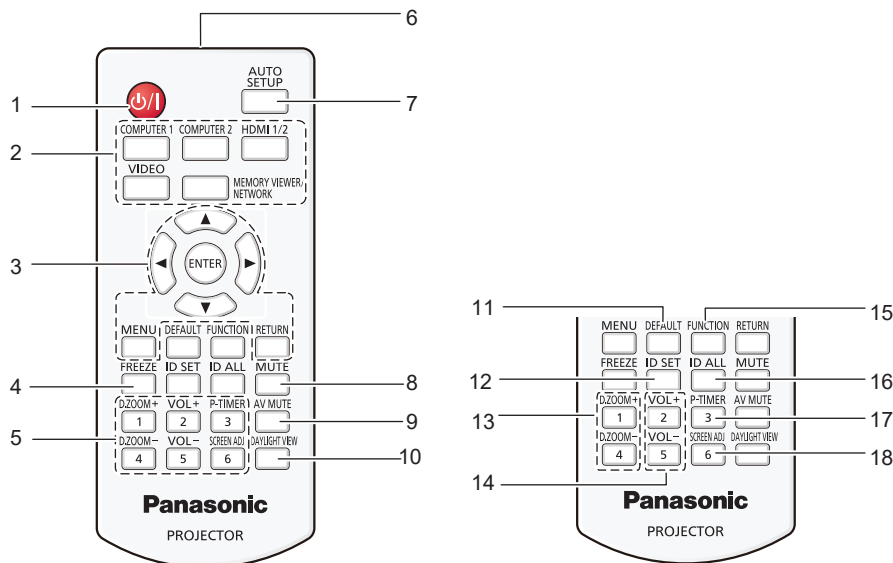

- 1 Touche Alimentation <⏻/▶> (⏻ Mise en veille / ▶ Mise sous tension)**  
Règle le projecteur à l'état où le projecteur est éteint (mode standby). Lance également la projection lorsque le projecteur est hors tension (mode standby).
- 2 Touches de sélection d'entrée (<COMPUTER 1> / <COMPUTER 2> / <HDMI 1/2> / <VIDEO> / <MEMORY VIEWER / NETWORK>)**  
Commute le signal d'entrée à projeter. (➔ page 40)
- 3 Touche <MENU> / touche <RETURN> / touches ▲▼◀▶ / touche <ENTER>**  
Sert à naviguer sur l'écran du menu. (➔ page 49)  
Les touches ▲▼◀▶ sont également utilisées pour sélectionner des caractères dans l'écran de menu.
- 4 Touche <FREEZE>**  
Suspend l'image projetée et coupe temporairement le son. (➔ page 44)
- 5 Touches numériques (<1> - <6>)**  
Sert à saisir le numéro ID dans un environnement de plusieurs projecteurs.
- 6 Émetteur du signal de télécommande**
- 7 Touche <AUTO SETUP>**  
Sert à effectuer un réglage automatique lors de la projection de l'image. (➔ page 44)
- 8 Touche <MUTE>**  
Sert à couper le son. (➔ page 43)
- 9 Touche <AV MUTE>**  
Sert à désactiver temporairement le son et la vidéo. (➔ page 43)

- 10 Touche <DAYLIGHT VIEW>**  
Sert à corriger l'image lorsque le projecteur est utilisé dans un environnement lumineux. (➔ pages 46, 55)
- 11 Touche <DEFAULT>**  
Restaure le réglage par défaut du contenu du sous-menu. (➔ page 50)
- 12 Touche <ID SET>**  
Spécifie le numéro ID de la télécommande dans un environnement de plusieurs projecteurs. (➔ page 26)
- 13 Touche <D.ZOOM +> / Touche <D.ZOOM ->**  
Agrandit et réduit les images. (➔ page 45)
- 14 Touche <VOL +> / Touche <VOL ->**  
Règle le volume du haut-parleur intégré ou la sortie audio. (➔ page 43)
- 15 Touche <FUNCTION>**  
Spécifie une touche de raccourci pour une opération fréquemment utilisée. (➔ page 46)
- 16 Touche <ID ALL>**  
Sert à commander simultanément tous les projecteurs avec une télécommande pour utiliser plusieurs projecteurs. (➔ page 26)
- 17 Touche <P-TIMER>**  
Actionne la fonction Minuteur Présentation. (➔ page 45)
- 18 Touche <SCREEN ADJ>**  
Corrige la distorsion de l'image projetée. (➔ page 44)

### Attention

- Ne faites pas tomber la télécommande.
  - Éviter le contact avec des liquides.
  - N'essayez jamais de modifier ou de démonter la télécommande.
  - Veuillez respecter les éléments suivants qui sont décrits sur l'arrière de la télécommande (voir la photo à droite).
    - Ne pas utiliser une pile neuve avec une pile usée.
    - Ne pas utiliser les piles non spécifiées.
    - Assurez-vous que les polarités (+ et -) sont correctes lors de l'insertion des piles.
- En outre, veuillez lire la partie concernant des piles dans la section « Avis important concernant la sécurité ! ».

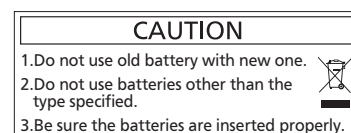

Étiquette de mise en garde située à l'arrière de la télécommande

### Remarque

- Vous pouvez utiliser la télécommande à une distance d'environ 7 m (22'11-5/8") si vous la pointez directement sur le récepteur du signal de télécommande. La télécommande peut fonctionner jusqu'à des angles de  $\pm 30^\circ$  verticalement et  $\pm 30^\circ$  horizontalement, cependant la plage de commande effective peut être réduite.
- La présence d'obstacles entre la télécommande et le récepteur du signal de télécommande risque d'entraver le bon fonctionnement de la télécommande.
- Vous pouvez commander le projecteur en reflétant le signal de la télécommande sur l'écran. La portée d'utilisation peut varier à cause de la perte de lumière due aux propriétés de l'écran.
- Lorsque le récepteur du signal de télécommande est éclairé par une lumière fluorescente ou une autre source de lumière forte, le projecteur peut devenir inactif. Placez le projecteur aussi loin de la source de lumière que possible.

### Boîtier du projecteur

#### ■ Avant

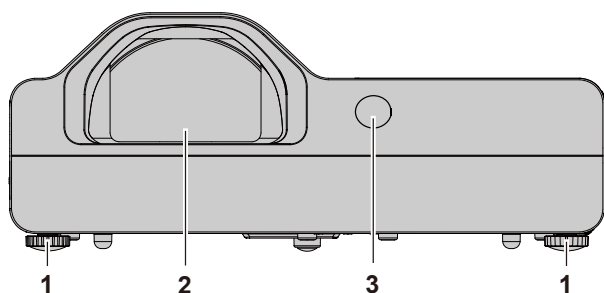

#### ■ Côté

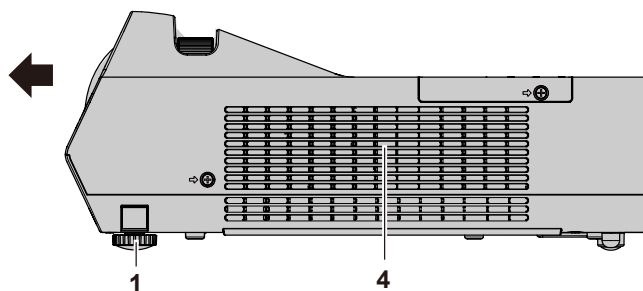

#### ■ Arrière

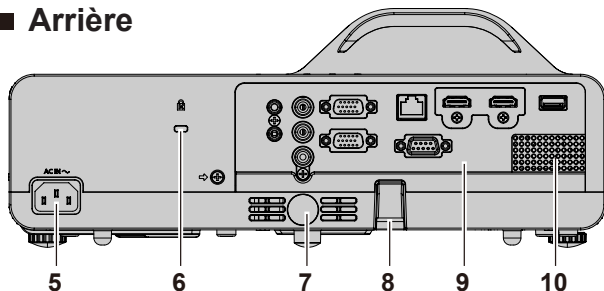

#### ■ Côté

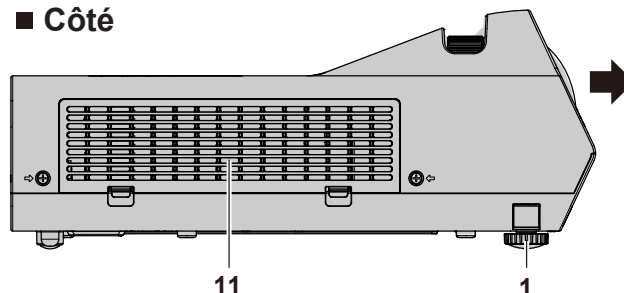

: Sens de projection

### AVERTISSEMENT

**Gardez vos mains et autres objets éloignés de l'évent d'échappement.**

- Gardez vos mains et votre visage éloignés.
- N'insérez pas votre doigt.
- Gardez les objets sensibles à la chaleur éloignés.

L'air chauffé qui sort de l'évent d'échappement peut entraîner des brûlures, des blessures ou des déformations.

#### 1 Pieds réglables

Ajustez l'angle de projection.

#### 2 Objectif de projection

#### 3 Récepteur du signal de télécommande (avant)

#### 4 Événement d'échappement

#### 5 Borne <AC IN>

Permet de connecter le cordon d'alimentation fourni.

#### 6 Fente de sécurité

Cette fente de sécurité est compatible avec les câbles de sécurité Kensington.

#### 7 Récepteur du signal de télécommande (arrière)

#### 8 Crochet de chaîne de sécurité

Permet de fixer un câble de prévention antivol, etc.

#### 9 Bornes arrière (→ page 25)

#### 10 Haut-parleur

#### 11 Événement d'admission / Couvercle de filtre à air (→ page 113)

Le filtre à air est à l'intérieur.

### Attention

- Ne pas bloquer les événements d'admission et d'échappement du projecteur.

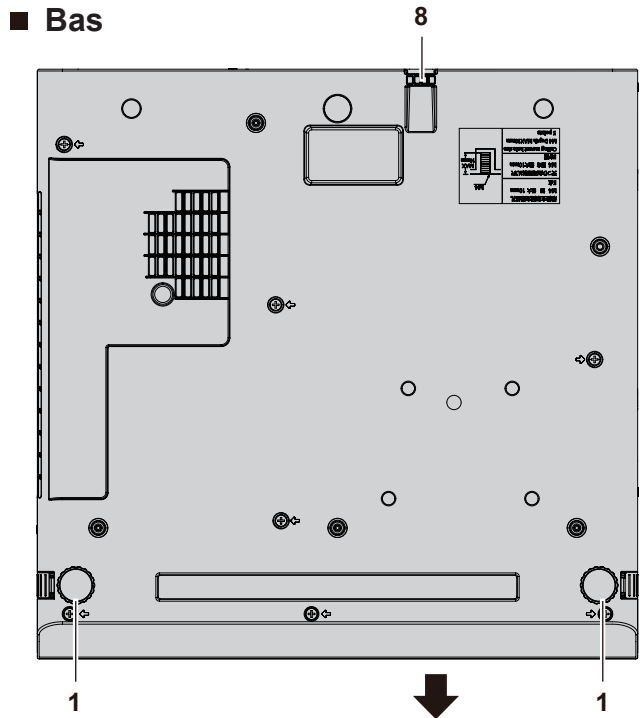
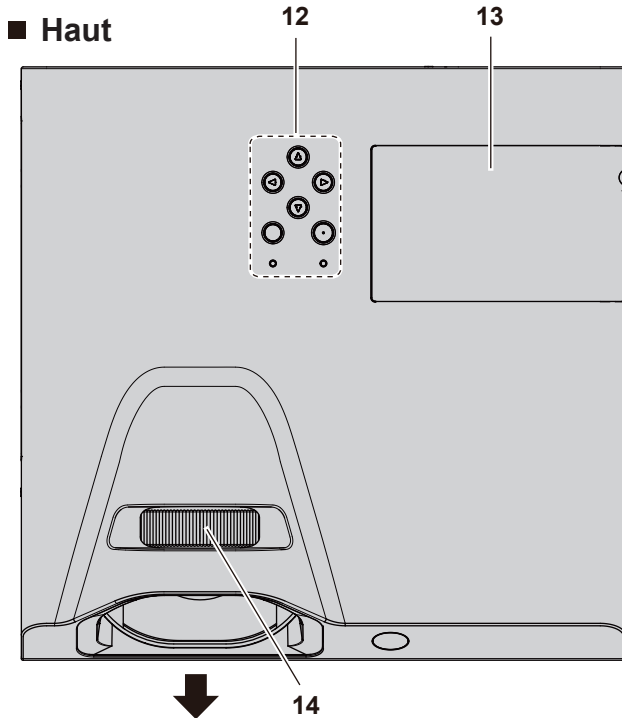

← : Sens de projection

- 12 Panneau de contrôle et voyants
- 13 Couvercle de lampe (➔ page 116)  
La lampe se trouve à l'intérieur.

- 14 Bague de foyer  
Pour régler le foyer.

### ■ Panneau de contrôle et voyants

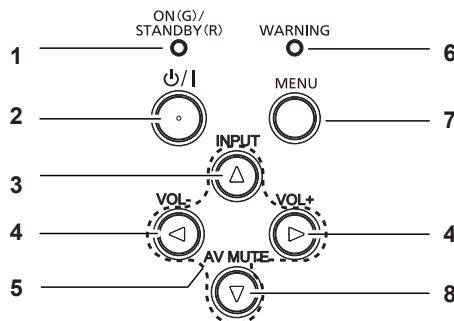

- 1 **Voyant d'alimentation <ON(G)/STANDBY(R)>**  
Affiche l'état de l'alimentation.

- 2 **Touche Alimentation <⏻/|> (⏻ Mise en veille / | Mise sous tension)**  
Règle le projecteur à l'état où le projecteur est éteint (mode standby). Lance également la projection lorsque le projecteur est mis hors tension (mode veille).

- 3 **Touche <INPUT>**  
Affiche le menu de la source d'entrée. (➔ page 41)

- 4 **Touche <VOL-> / touche <VOL+>**  
Règle le volume du haut-parleur intégré ou la sortie audio. (➔ page 43)

- 5 **Touches ▲▼◀▶**  
Sélectionne un élément dans l'écran de menu, modifie le paramètre et ajuste le niveau.

Sert également à sélectionner des caractères dans l'écran de menu.

La touche ▶ peut être utilisée comme touche ENTER lorsqu'elle ne fonctionne pas comme touche de direction.

- 6 **Voyant d'avertissement <WARNING>**  
Indique les conditions anormales du projecteur.

- 7 **Touche <MENU>**  
Affiche ou masque le menu principal. Lorsque le sous-menu est affiché, appuyez sur cette touche pour revenir à l'écran précédent. Elle peut être utilisée comme touche ENTER lorsque la touche ▶ fonctionne comme touche de direction.

- 8 **Touche <AV MUTE>**  
Sert à désactiver temporairement le son et la vidéo. (➔ page 43)

### Remarque

- Dans ce manuel, la procédure opératoire de l'écran de menu est décrite en supposant que le projecteur est utilisé avec la télécommande au lieu du panneau de contrôle.



## ■ Bornes de connexion

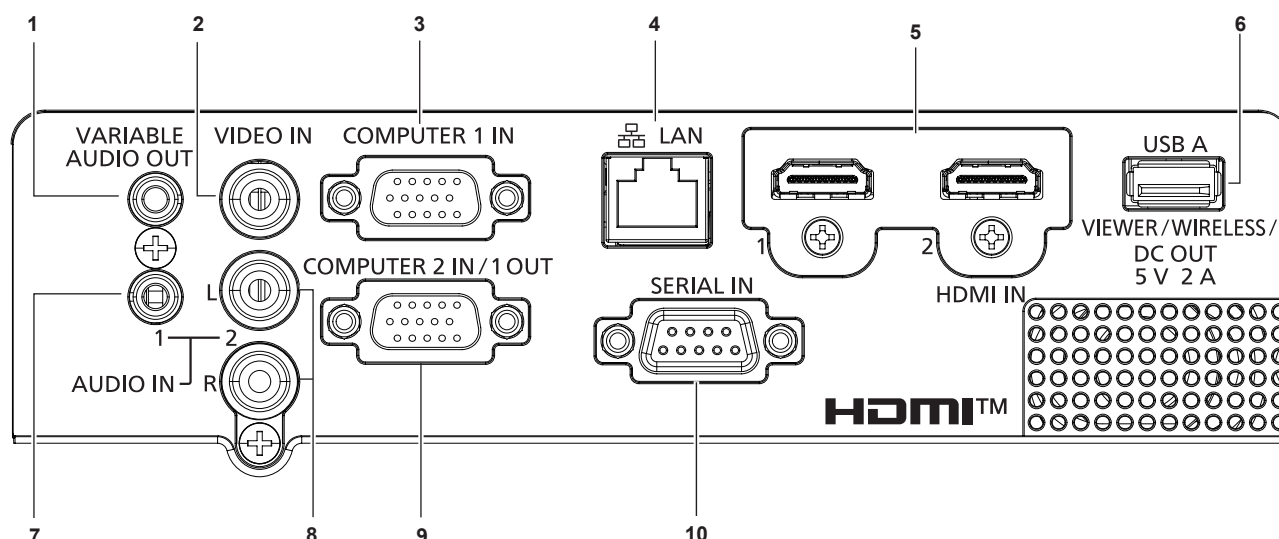

### 1 Borne <VARIABLE AUDIO OUT>

C'est la borne de sortie du signal audio envoyé au projecteur.

### 2 Borne <VIDEO IN>

Il s'agit de la borne pour entrer des signaux vidéo.

### 3 Borne <COMPUTER 1 IN>

C'est la borne d'entrée des signaux RGB,  $Y C_B C_R / Y P_B P_R$  ou Y/C.

### 4 Borne <LAN>

Il s'agit de la borne LAN pour se connecter au réseau.

### 5 Borne <HDMI 1 IN> / borne <HDMI 2 IN>

C'est la borne d'entrée des signaux HDMI.

### 6 Borne <USB A (VIEWER/WIRELESS/DC OUT)>

Lorsque vous utilisez la fonction Memory Viewer, insérez la clé USB directement à cette borne. (➔ page 88)  
Veuillez insérer le module sans fil (n° de modèle : AJ-WM50 / ET-WML100) directement à cette borne lorsque vous utilisez la fonction LAN sans fil. (➔ page 92)  
De plus, cette borne peut être utilisée pour l'alimentation (5 V CC, maximum 2 A).

### 7 Borne <AUDIO IN 1>

C'est la borne d'entrée des signaux audio.

### 8 Borne <AUDIO IN 2>

C'est la borne d'entrée des signaux audio. L'entrée à gauche (L) et l'entrée à droite (R) sont prévues pour la borne <AUDIO IN 2>.

### 9 Borne <COMPUTER 2 IN/1 OUT>

Il s'agit de la borne pour entrer des signaux RVB ou des signaux  $Y C_B C_R / Y P_B P_R$ . C'est également la borne de sortie des signaux reçus de la borne <COMPUTER 1 IN> vers un appareil externe.

### 10 Borne <SERIAL IN>

C'est la borne compatible RS-232C pour contrôler à l'extérieur le projecteur en connectant un ordinateur.

## Attention

- Lorsqu'un câble LAN est directement connecté au projecteur, la connexion réseau doit être effectuée à l'intérieur.
- Lorsque le menu [RÉGLAGE PROJECTEUR] → [GESTION ECOLOGIQUE] → [MODE STANDBY] est réglé sur [NORMAL], la borne <USB A (VIEWER/WIRELESS/DC OUT)> peut fournir l'alimentation même en état de veille. Si réglée sur [ECO], la borne <USB A (VIEWER/WIRELESS/DC OUT)> ne peut pas fournir l'alimentation en état de veille.
- Lorsqu'un périphérique externe dépassant la valeur nominale (5 V CC, 2 A maximum) est connecté à la borne <USB A (VIEWER/WIRELESS/DC OUT)>, une erreur est détectée et l'alimentation est coupée. À ce moment, déconnectez le périphérique externe, mettez le projecteur hors tension, puis rebranchez le cordon d'alimentation à la prise.

# Préparation de la télécommande

## Insérer et retirer les piles

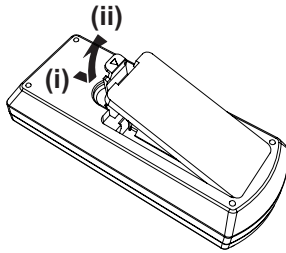

Fig. 1

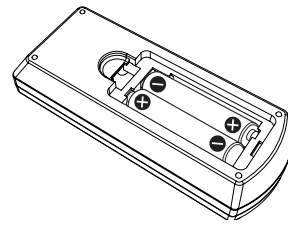

Fig. 2

- 1) Ouvrez le couvercle. (Fig. 1)
- 2) Insérez les piles et fermez le couvercle (insérez d'abord le côté «  $\ominus$  »). (Fig. 2)
  - Lorsque vous retirez les piles, suivez les étapes dans l'ordre inverse.

## En cas d'utilisation de plusieurs projecteurs

Lorsque vous utilisez le système avec plusieurs projecteurs, vous pouvez faire fonctionner simultanément tous les projecteurs ou chaque projecteur individuellement en utilisant une seule télécommande, dès lors qu'un numéro ID unique est assigné à chaque projecteur.

Lorsque vous souhaitez définir le numéro ID, vous devez d'abord définir le numéro ID du projecteur, puis celui de la télécommande.

Le numéro ID d'usine par défaut de l'appareil (le projecteur et la télécommande) est réglé sur [TOUT], vous pouvez contrôler avec ce paramètre. Le cas échéant, veuillez régler le numéro ID de la télécommande et du projecteur. Pour savoir comment régler le numéro ID de la télécommande, veuillez se référer à la section « Réglage du numéro ID de la télécommande » (➔ page 46).

### Remarque

- Définissez le numéro ID du projecteur dans le menu [RÉGLAGE PROJECTEUR] → [NUMÉRO DU PROJECTEUR]. (➔ page 71)

# Chapitre 2 Mise en route

---

Ce chapitre décrit la marche à suivre avant d'utiliser le projecteur, par exemple l'installation et les branchements.

# Installation

## Mode d'installation

Il y a quatre façons d'installer le projecteur. Réglez le menu [RÉGLAGE PROJECTEUR] → [MÉTHODE DE PROJECTION] (➔ page 72) selon le mode d'installation.

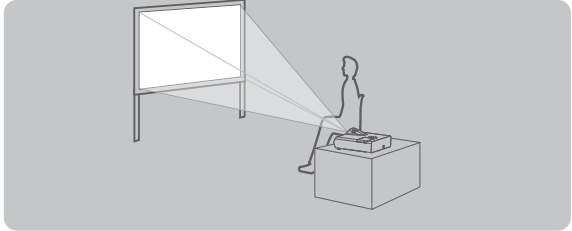
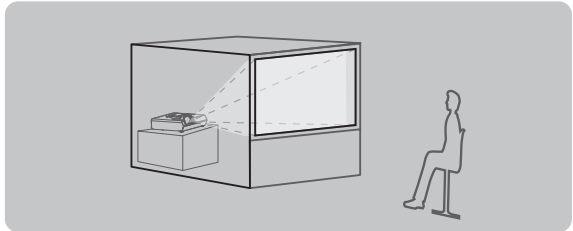
Installation sur un bureau/sur le sol et projection vers l'avant		Installation sur un bureau/sur le sol et projection par l'arrière (Utilisation de l'écran translucide)	
			
Élément de menu	Méthode	Élément de menu	Méthode
[MÉTHODE DE PROJECTION]	[AUTOMATIQUE] ou [FAÇADE/SOL]	[MÉTHODE DE PROJECTION]	[ARRIÈRE/SOL]

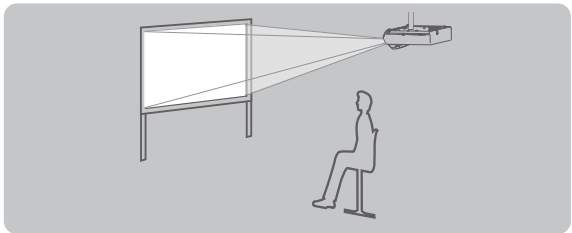
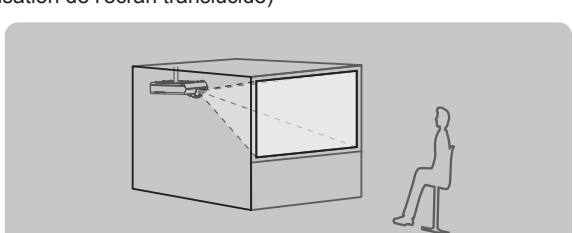
Fixation au plafond et projection vers l'avant		Fixation au plafond et projection par l'arrière (Utilisation de l'écran translucide)	
			
Élément de menu	Méthode	Élément de menu	Méthode
[MÉTHODE DE PROJECTION]	[AUTOMATIQUE] ou [FAÇADE/PLAFOND]	[MÉTHODE DE PROJECTION]	[ARR./PLAFOND]

### Remarque

- Le projecteur dispose d'un capteur d'angle intégré. L'attitude du projecteur est automatiquement détectée en réglant le menu [RÉGLAGE PROJECTEUR] → [MÉTHODE DE PROJECTION] sur [AUTOMATIQUE]. Pour la projection par l'arrière, réglez [MÉTHODE DE PROJECTION] à [ARRIÈRE/SOL] ou [ARR./PLAFOND].

### ■ Capteur d'angle

La plage de la posture d'installation détectée par le capteur d'angle intégré du projecteur est la suivante. Dans le cas [AUTOMATIQUE], lorsque le projecteur est placé avec la face supérieure vers le haut à moins de  $\pm 30^\circ$  du plan horizontal, il passera automatiquement sur [FAÇADE/SOL] ; lorsque le projecteur est placé avec la face supérieure vers le bas à moins de  $\pm 30^\circ$  du plan horizontal, il passera automatiquement à [FAÇADE/PLAFOND].

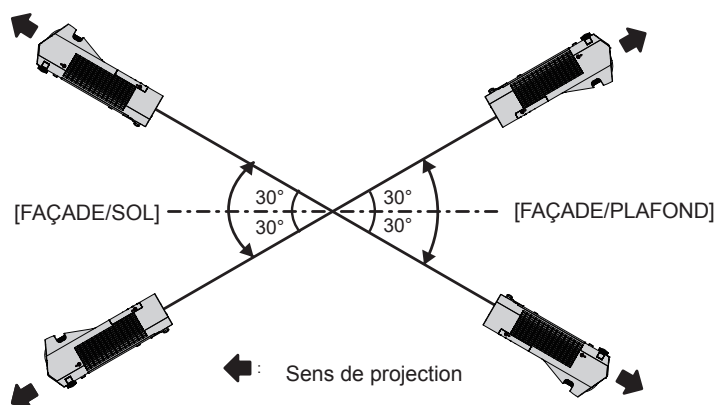

Dans le cas [AUTOMATIQUE], il sera détecté comme [FAÇADE/SOL] même lorsque le projecteur s'incline plus de  $\pm 30^\circ$  avec la face supérieure vers le haut ou plus de  $\pm 30^\circ$  avec la face supérieure vers le bas. Pour utiliser le projecteur qui s'incline plus de  $\pm 30^\circ$  avec la face supérieure vers le bas, réglez le menu [RÉGLAGE PROJECTEUR] → [MÉTHODE DE PROJECTION] sur [FAÇADE/PLAFOND] ou [ARR. /PLAFOND] au lieu de [AUTOMATIQUE].

Cependant, n'utilisez pas le projecteur lorsqu'il dépasse  $\pm 30^\circ$  par rapport au plan horizontal. Le non-respect de cette précaution peut raccourcir la durée de vie des pièces.

### Pièces pour le montage au plafond (en option)

Cette opération nécessite un support de montage au plafond en option. Assurez-vous d'utiliser le support de montage du projecteur avec le support de montage au plafond pour des plafonds élevés ou des plafonds bas.

**N° de modèle : ET-PKL100H (pour plafond élevé), ET-PKL100S (pour plafond bas), ET-PKL430B (Support d'installation du projecteur)**

- Utilisez uniquement les supports de montage au plafond spécifiés pour ce projecteur.
- Reportez-vous au manuel d'installation pour le support de montage au plafond lorsque vous installez le support et le projecteur.

### Attention

- Pour garantir la performance et la sécurité du projecteur, l'installation du support de montage au plafond doit être effectuée par votre revendeur ou un technicien qualifié.

### Taille de l'écran et distance de projection

Reportez-vous à la taille d'écran et aux distances de projection pour installer le projecteur. Vous pouvez régler la position de l'image en fonction de la position de l'écran.

- L'illustration suivante est créée en partant du principe que la position et la taille de l'image projetée ont été alignées afin de s'afficher en plein écran.

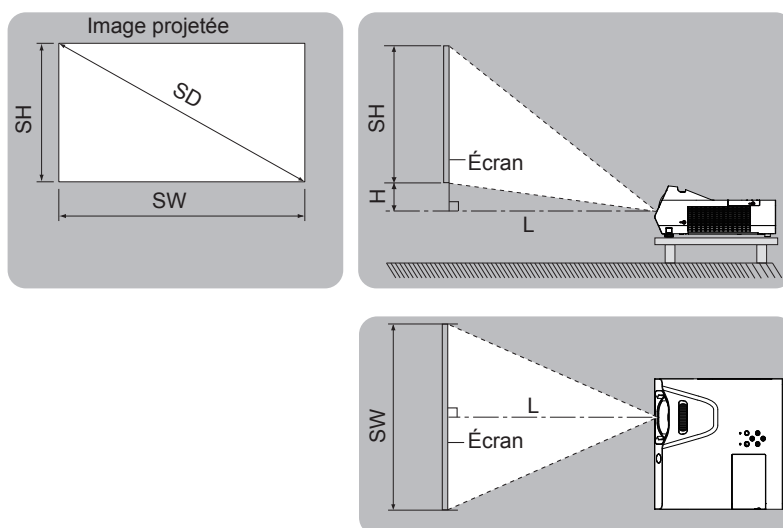

L	Distance de projection
SH	Hauteur de l'image
SW	Largeur de l'image
H	Distance du centre de l'objectif à l'extrémité plus basse de l'image (m)
SD	Taille de l'image projetée

### Attention

- Avant l'installation, veuillez lire « Précautions d'utilisation » (➡ page 15).

## Distance de projection

Une erreur de  $\pm 5\%$  dans des distances de projection énumérées peut se produire.

Lorsque [RÉGLAGE DE L'ÉCRAN] est utilisé, la distance est corrigée pour devenir inférieure à la taille d'image spécifiée.

### Pour PT-TW380

(Unité : m)

Taille de la projection	Rapport d'aspect 16:10		Rapport d'aspect 16:9		Rapport d'aspect 4:3	
	Diagonale de l'écran (SD)	Distance de projection (L)	Position en hauteur (H)	Distance de projection (L)	Position en hauteur (H)	Distance de projection (L)
1,27 (50")	0,48	0,108	0,50	0,145	0,55	0,122
1,52 (60")	0,59	0,129	0,60	0,174	0,67	0,146
1,78 (70")	0,69	0,151	0,71	0,203	0,79	0,171
2,03 (80")	0,80	0,172	0,82	0,232	0,91	0,195
2,29 (90")	0,90	0,194	0,92	0,262	1,02	0,219
2,54 (100")	1,00	0,215	1,03	0,291	1,14	0,244

### Pour PT-TX440 et PT-TX350

(Unité : m)

Taille de la projection	Rapport d'aspect 4:3		Rapport d'aspect 16:9		Rapport d'aspect 16:10	
	Diagonale de l'écran (SD)	Distance de projection (L)	Position en hauteur (H)	Distance de projection (L)	Position en hauteur (H)	Distance de projection (L)
1,27 (50")	0,46	0,038	0,50	0,145	0,48	0,108
1,52 (60")	0,55	0,046	0,60	0,174	0,59	0,129
1,78 (70")	0,65	0,053	0,71	0,203	0,69	0,151
2,03 (80")	0,75	0,061	0,82	0,232	0,80	0,172
2,29 (90")	0,85	0,069	0,92	0,262	0,90	0,194
2,54 (100")	0,94	0,076	1,03	0,291	1,00	0,215

## Formules de distance de projection

Pour utiliser une taille d'écran non répertoriée dans ce manuel, vérifiez SD de la taille de l'écran (m) et utilisez la formule respective pour calculer la distance de projection.

L'unité de toutes les formules est en m. (Les valeurs obtenues par les formules de calcul suivantes ont une légère tolérance.)

Si vous voulez calculer la distance de projection avec SD de la taille de l'image projetée (unité : pouce) par substitution, veuillez attribuer 0,0254 fois à la valeur SD.

### Pour PT-TW380

	Rapport d'aspect 16:10	Rapport d'aspect 16:9	Rapport d'aspect 4:3
Hauteur d'écran (SH)	$= 0,530 \times SD$	$= 0,490 \times SD$	$= 0,6 \times SD$
Largeur d'écran (SW)	$= 0,848 \times SD$	$= 0,872 \times SD$	$= 0,8 \times SD$
Distance de projection (L)	$= 0,4085 \times SD - 0,0339$	$= 0,4188 \times SD - 0,0339$	$= 0,4625 \times SD - 0,0339$

### Pour PT-TX440 et PT-TX350

	Rapport d'aspect 4:3	Rapport d'aspect 16:9	Rapport d'aspect 16:10
Hauteur d'écran (SH)	$= 0,6 \times SD$	$= 0,490 \times SD$	$= 0,530 \times SD$
Largeur d'écran (SW)	$= 0,8 \times SD$	$= 0,872 \times SD$	$= 0,848 \times SD$
Distance de projection (L)	$= 0,3846 \times SD - 0,0339$	$= 0,4188 \times SD - 0,0339$	$= 0,4085 \times SD - 0,0339$

# Raccordement

## Avant le raccordement

- Avant le raccordement, lisez attentivement le manuel d'utilisation du dispositif externe à connecter.
- Mettez l'interrupteur d'alimentation sur arrêt avant de connecter les câbles.
- Prenez note des points suivants avant de relier les câbles. Dans le cas contraire, vous risquez d'entraîner des dysfonctionnements.
  - Lors du branchement d'un câble à un appareil connecté au projecteur ou au projecteur lui-même, touchez tous les objets métalliques voisins pour éliminer l'électricité statique de votre corps avant d'effectuer des travaux.
  - N'utilisez pas de câbles inutilement longs pour brancher un appareil connecté au projecteur ou au corps du projecteur. Plus le câble est long, plus il est susceptible de générer du bruit. Car l'utilisation d'un câble enroulé le fait fonctionner comme une antenne, il est plus susceptible de générer du bruit.
  - Pour brancher des câbles, connectez la masse d'abord, puis insérez directement la borne de connexion de l'appareil branché.
- Si aucun câble de connexion n'est fourni avec l'appareil, ou qu'aucun câble en option ne permet sa connexion, vous devrez chercher un câble de connexion du système adapté à cet appareil.
- Les signaux vidéo trop instables peuvent faire vaciller ou onduler aléatoirement les images sur l'écran. Dans ce cas, un correcteur de base temporelle (TBC) doit être raccordé.
- Le projecteur accepte les signaux Vidéo, les signaux Y/C, les signaux  $YC_B C_R / YP_B P_R$  et les signaux RVB analogiques (les signaux synchrones sont de niveau TTL), et le signal numérique.
- Certains modèles d'ordinateur ou certaines cartes graphiques ne sont pas compatibles avec le projecteur.
- Si vous utilisez des câbles longs pour connecter chaque équipement au projecteur, il est possible que l'image ne soit pas affichée correctement à moins d'utiliser un compensateur.
- Pour des détails sur les signaux vidéo pris en charge par le projecteur, consultez la section « Liste des signaux compatibles ». (➔ page 129)

## Affectations des broches de la borne <COMPUTER 1 IN> et noms des signaux

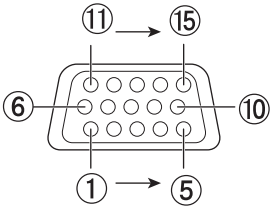
Vue externe	N° de la broche	Noms des signaux	N° de la broche	Noms des signaux
	①	R/P <sub>R</sub> /C	⑨	+5 V
	②	G/Y/Y	⑩	GND
	③	B/P <sub>B</sub>	⑪	GND
	④	—	⑫	Données DDC
	⑤	GND	⑬	HD/SYNC
	⑥	GND	⑭	VD
	⑦	GND	⑮	Horloge DDC
	⑧	GND		

## Affectations des broches de la borne <COMPUTER 2 IN/1 OUT> et noms des signaux

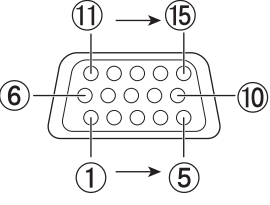
Vue externe	N° de la broche	Noms des signaux	N° de la broche	Noms des signaux
	①	R/P <sub>R</sub> /C <sup>*1</sup>	⑨	+5 V
	②	G/Y/Y <sup>*1</sup>	⑩	GND
	③	B/P <sub>B</sub>	⑪	—
	④	—	⑫	Données DDC
	⑤	GND	⑬	HD/SYNC
	⑥	GND	⑭	VD
	⑦	GND	⑮	Horloge DDC
	⑧	GND		

\*1 L'entrée de signal Y/C de la borne <COMPUTER 1 IN> peut être émise de la borne <COMPUTER 2 IN/1 OUT>.

Attributions des broches de la borne <HDMI 1 IN> / <HDMI 2 IN> et noms des signaux

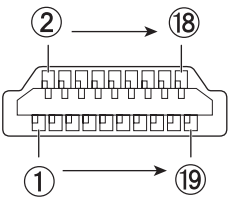
Vue externe	N° de la broche	Noms des signaux	N° de la broche	Noms des signaux
Broches à numéros pairs ② à ⑱	①	Données 2+ T.M.D.S	⑪	Protection horloge T.M.D.S
	②	Protection données 2 T.M.D.S	⑫	Horloge - T.M.D.S
	③	Données 2-T.M.D.S	⑬	CEC
	④	Données 1+ T.M.D.S	⑭	—
	⑤	Protection données 1 T.M.D.S	⑮	SCL
	⑥	Données 1-T.M.D.S	⑯	SDA
	⑦	Données 0+ T.M.D.S	⑰	DDC/CEC GND
	⑧	Protection données 0 T.M.D.S	⑱	+5 V
	⑨	Données 0-T.M.D.S		Détection de connexion à chaud
	⑩	Horloge + T.M.D.S		

Exemple de raccordement : Appareil audio/vidéo

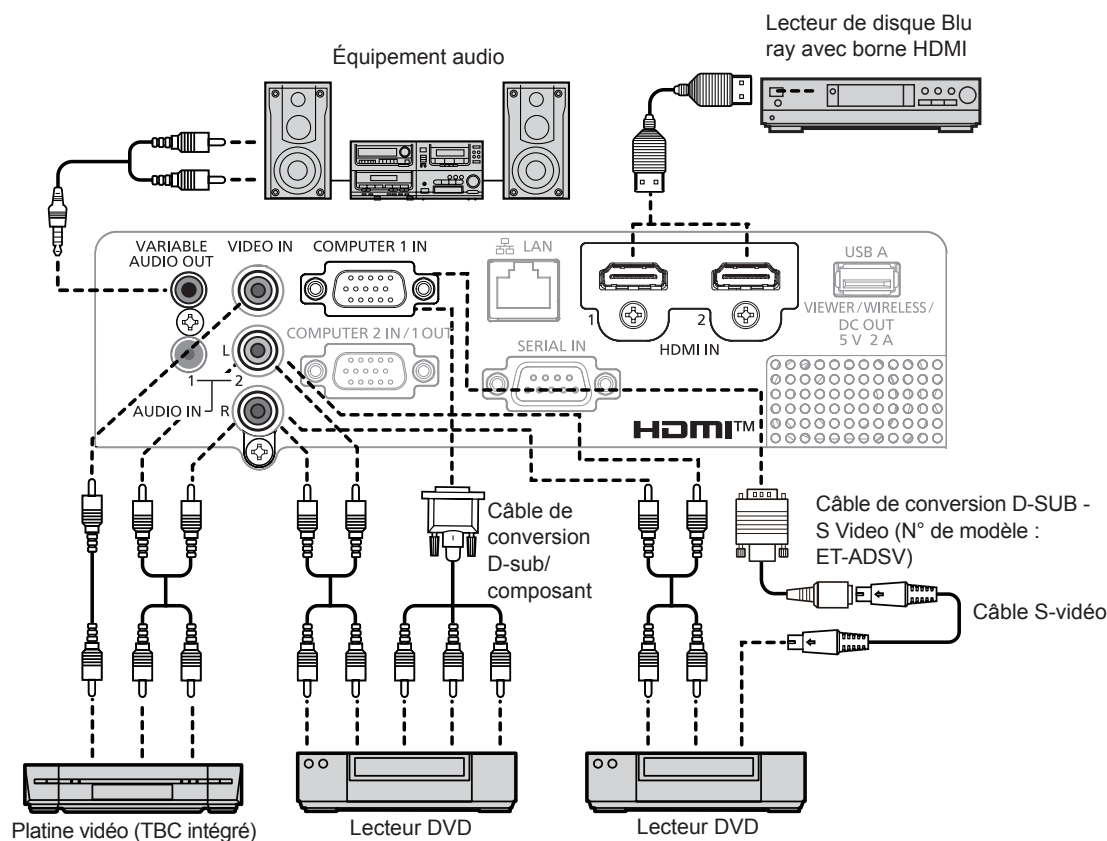

Attention

- Utilisez toujours l'un des appareils suivants lors du branchement d'un magnétoscope.
  - Un magnétoscope avec correcteur de base du temps intégré (TBC).
  - Un correcteur de base du temps (TBC) entre le projecteur et le magnétoscope.
- Si des signaux de save non standard sont connectés, l'image peut être déformée. Dans ce cas, raccordez le correcteur de base du temps (TBC) entre le projecteur et les périphériques externes.

Remarque

- Pour un câble HDMI, utilisez un câble HDMI à haute vitesse conforme aux normes HDMI. L'utilisation d'un câble non conforme aux normes HDMI peut interrompre les images ou empêcher leur projection.
- Ce projecteur ne prend pas en charge VIERA Link (HDMI) ou HDMI CEC (Consumer Electronics Control).
- Lorsque la borne <VARIABLE AUDIO OUT> est connectée avec le câble, le son ne sera pas émis par le haut-parleur intégré.
- Lorsque le signal d'entrée est Y/C, le câble de conversion en option D-SUB - S Video (N° de modèle : ET-ADSV) est nécessaire.



## Exemple de raccordement : Ordinateurs

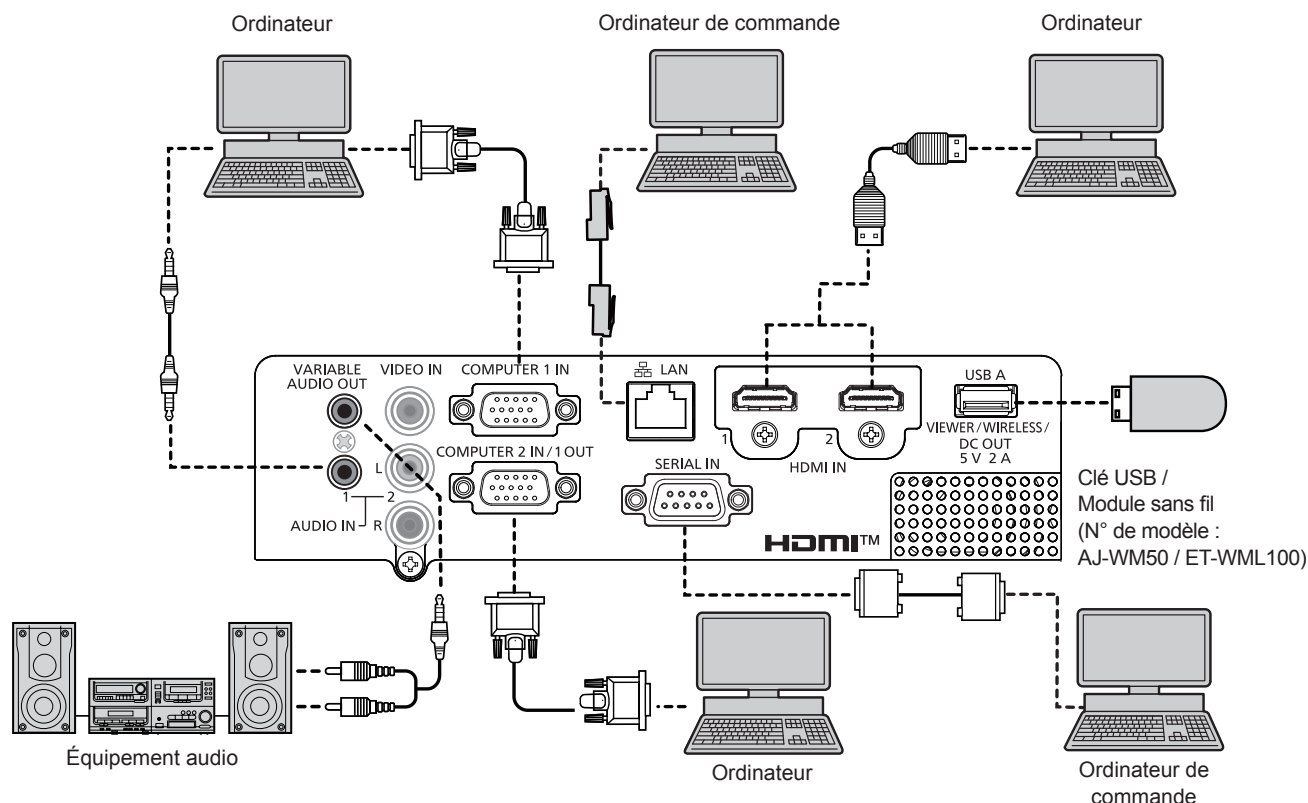

### Attention

- Lors du raccordement du projecteur à un ordinateur ou à un périphérique externe, utilisez le cordon d'alimentation fourni avec chaque périphérique et des câbles blindés disponibles sur le marché.

### Remarque

- Pour un câble HDMI, utilisez un câble HDMI à haute vitesse conforme aux normes HDMI. L'utilisation d'un câble non conforme aux normes HDMI peut interrompre les images ou empêcher leur projection.
- Ce projecteur ne prend pas en charge VIERA Link (HDMI) ou HDMI CEC (Consumer Electronics Control).
- Si vous utilisez le projecteur à l'aide d'un ordinateur avec la fonction de reprise (dernière mémoire), vous pourriez avoir à réinitialiser la fonction de reprise pour faire fonctionner le projecteur.
- Lorsque la borne <VARIABLE AUDIO OUT> est connectée avec le câble, le son ne sera pas émis par le haut-parleur intégré.
- Connectez le module sans fil optionnel (N° de modèle : AJ-WM50 / ET-WML100) ou la clé USB directement à la borne <USB A (VIEWER/WIRELESS/DC OUT)> de ce projecteur sans utiliser un câble d'extension USB ou un concentrateur USB.
- Si le signal vidéo de la borne DVI-D de l'appareil externe (tel qu'un ordinateur) est connectée à la borne <HDMI 1 IN> / <HDMI 2 IN> à l'aide d'un câble de conversion, vous devez régler le menu [RÉGLAGE PROJECTEUR] → [REGLAGE AUDIO] → [SELECTION ENTREE AUDIO] sur [AUDIO IN 1] ou [AUDIO IN 2] (➔ page 75) et le signal d'entrée audio sur la borne <AUDIO IN 1> ou <AUDIO IN 2>.

# Chapitre 3 Opérations de base

---

Ce chapitre décrit les opérations de base pour démarrer.

# Mise sous tension/hors tension

## Branchement du cordon d'alimentation

Assurez-vous que le cordon d'alimentation fourni est bien fixé à la borne <AC IN> du boîtier du projecteur pour éviter son retrait facile.

Pour en savoir plus sur la manipulation du cordon d'alimentation, reportez-vous à « Avis important concernant la sécurité ! » (➔ page 4).

## Fixation

- 1) Vérifiez les formes de la borne <AC IN> à l'arrière du boîtier du projecteur et du connecteur du cordon d'alimentation, puis insérez fermement le connecteur dans le bon sens.

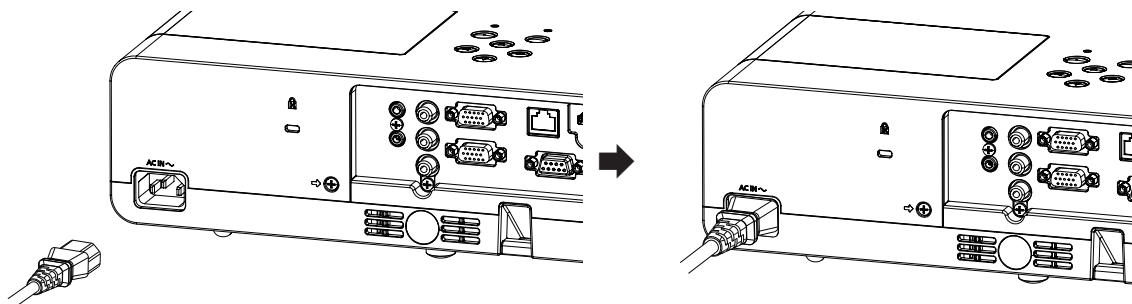

## Retrait

- 1) Assurez-vous que le projecteur est en mode de veille, et retirez le cordon d'alimentation de la prise.
- 2) Retirez le connecteur du cordon d'alimentation de la borne <AC IN>.

## Voyant d'alimentation

Le voyant d'alimentation <ON(G)/STANDBY(R)> vous informe de l'état de l'alimentation. Vérifiez l'état du voyant d'alimentation <ON(G)/STANDBY(R)> avant d'utiliser le projecteur.

Voyant d'alimentation <ON(G)/STANDBY(R)>

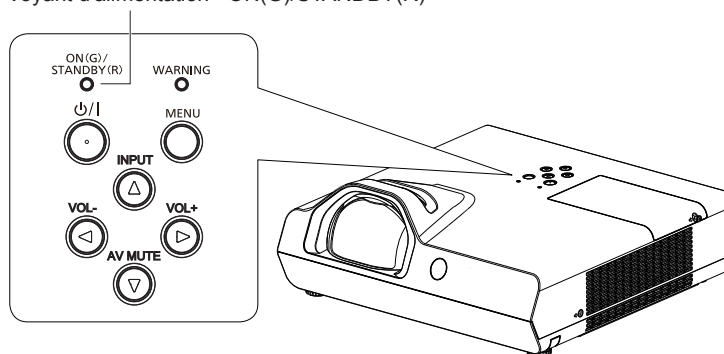

État du voyant		État
Éteint		La fiche d'alimentation n'est pas connectée à la prise.
Rouge	Allumé	L'alimentation est coupée (en mode standby). Le menu [RÉGLAGE PROJECTEUR] → [GESTION ECOLOGIQUE] → [MODE STANDBY] est réglé sur [ECO].
	Clignotant <sup>1</sup>	L'alimentation est coupée (en mode standby). Le menu [RÉGLAGE PROJECTEUR] → [GESTION ECOLOGIQUE] → [MODE STANDBY] est réglé sur [RÉSEAU].
	Clignotant <sup>2</sup>	L'alimentation est coupée (en mode standby). Le menu [RÉGLAGE PROJECTEUR] → [GESTION ECOLOGIQUE] → [MODE STANDBY] est réglé sur [NORMAL].
Vert	Allumé	En cours de projection.
	Clignotant <sup>3</sup>	La lampe lumineuse est éteinte. Le menu [RÉGLAGE PROJECTEUR] → [GESTION ECOLOGIQUE] → [EXTINCTION AUTOMATIQUE] est réglé sur [PRÊT].
	Clignotant <sup>4</sup>	Le projecteur se prépare à projeter. Le projecteur projetera l'image après un moment.
Orange	Allumé	Le projecteur se prépare à la mise hors tension. L'alimentation est coupée au bout de quelques instants. (le projecteur bascule en mode attente.)

- \*1 Le voyant clignote cycliquement : 2,75 secondes (allumé) → 0,25 secondes (éteint) → 0,75 secondes (allumé) → 0,25 secondes (éteint)
- \*2 Le voyant clignote cycliquement : 2,75 secondes (allumé) → 0,25 secondes (éteint)
- \*3 Le voyant clignote cycliquement : 2,0 secondes (allumé) → 2,0 secondes (éteint)
- \*4 Le voyant clignote cycliquement : 0,5 secondes (allumé) → 0,5 secondes (éteint)

### Remarque

- Lorsque le voyant d'alimentation <ON(G)/STANDBY(R)> s'allume en orange, le ventilateur est en train de refroidir le projecteur.
- Pendant environ 90 secondes après la mise hors tension du projecteur, la lampe lumineuse ne s'allume pas même si le projecteur est remis sous tension. Remettez le projecteur sous tension après l'allumage/le clignotement en couleur rouge du voyant d'alimentation <ON(G)/STANDBY(R)>.
- Le projecteur consomme de l'énergie même en mode de veille (le voyant d'alimentation <ON(G)/STANDBY(R)> s'allume/clignote en rouge). Reportez-vous à « Consommation électrique » (➔ page 131) pour la consommation d'électricité.

## Mise sous tension du projecteur

Avant d'allumer le projecteur, assurez-vous que le projecteur et les appareils externes sont correctement connectés(➔ page 31).

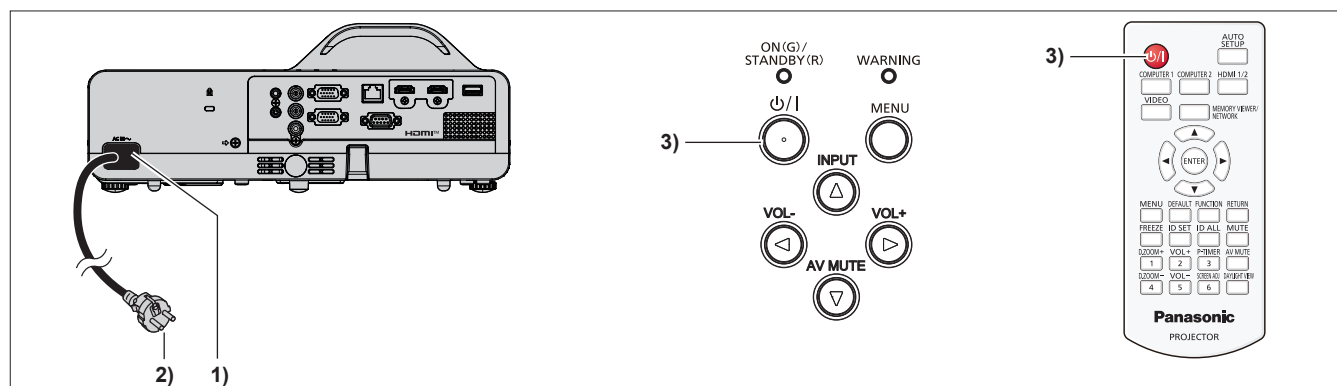

1) Raccordez le cordon d'alimentation au boîtier du projecteur.

2) Branchez la fiche d'alimentation à une prise.

- Le voyant d'alimentation <ON(G)/STANDBY(R)> s'allume ou clignote en rouge, et le projecteur passera en mode de veille.

3) Appuyez sur la touche d'alimentation <⏻/|>.

- Le voyant d'alimentation <ON(G)/STANDBY(R)> s'allume en vert et l'image est rapidement projetée sur l'écran.

### Remarque

- Si le menu [RÉGLAGE PROJECTEUR] → [GESTION ECOLOGIQUE] → [MODE STANDBY] est réglé sur [ECO], le démarrage du projecteur peut prendre 10 secondes de plus après la mise sous tension que dans le cas de l'option [NORMAL].

## Lorsque l'écran des réglages initiaux s'affiche

Quand le projecteur est allumé pour la première fois après l'achat ou si [INITIALISER TOUT] dans le menu [RÉGLAGE PROJECTEUR] est exécuté, puis l'écran de réglage initial s'affiche. Réglez-les en fonction des circonstances.

En d'autres occasions, vous pouvez modifier les paramètres par les opérations de menu.

Si vous appuyez sur la touche <MENU> alors que l'écran [REGLAGES INITIAUX] est affiché, vous pouvez revenir à l'écran précédent.

La même opération est disponible en appuyant sur la touche <RETURN>.

### Remarque

- Lorsque le projecteur est utilisé pour la première fois, afin d'afficher clairement l'écran du menu, il est nécessaire de régler la bague du foyer dans la zone de l'objectif de projection du projecteur (➔ page 24). Pour en savoir plus, reportez-vous à « Comment régler l'état de l'image » (➔ page 41).

## Réglages initiaux (langue de l'affichage)

Sélectionnez la langue d'affichage sur l'écran.

Après avoir terminé les réglages initiaux, vous pouvez changer la langue d'affichage du menu [LANGAGE].

1) Appuyez sur ▲▼◀▶ pour sélectionner la langue d'affichage.



2) Appuyez sur la touche <ENTER> pour procéder aux réglages initiaux.

### Réglages initiaux (réglage d'installation)

Si nécessaire, modifiez le réglage de chaque élément.

Pour PT-TW380

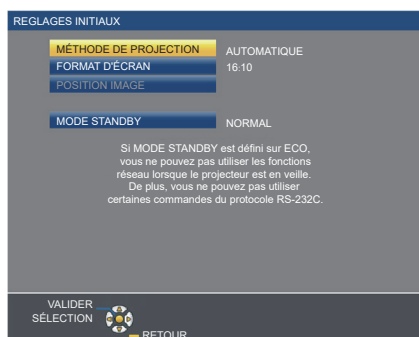

Pour PT-TX440 et PT-TX350

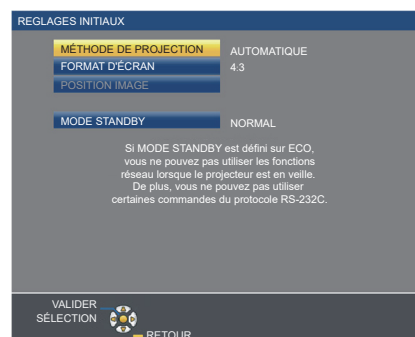

1) Appuyez sur ▲▼ pour sélectionner un élément.

Élément	Description	Page
[MÉTHODE DE PROJECTION]	Définissez la [MÉTHODE DE PROJECTION] en fonction du mode d'installation. Après avoir terminé les réglages initiaux, vous pouvez modifier le réglage dans le menu [RÉGLAGE PROJECTEUR] → [MÉTHODE DE PROJECTION].	28, 72
[FORMAT D'ÉCRAN]	Réglez le format de l'écran (rapport d'aspect) et la position d'affichage de l'image. Après avoir terminé les réglages initiaux, vous pouvez changer les réglages de chaque élément du menu [OPTION D'AFFICHAGE] → [RÉGLAGE IMAGE].	67
[POSITION IMAGE]	Définissez la position d'affichage de l'image. Après avoir terminé les réglages initiaux, vous pouvez changer les réglages de chaque élément du menu [OPTION D'AFFICHAGE] → [RÉGLAGE IMAGE].	67
[MODE STANDBY]	Réglez le mode de fonctionnement pendant la veille. Le réglage par défaut [NORMAL] vous permet d'utiliser la fonction réseau pendant la veille. Si vous souhaitez réduire la consommation d'électricité pendant la veille, il peut être réglé sur [ECO]. Si vous voulez maintenir une faible consommation d'électricité pendant la veille et effectuer la mise sous tension par LAN câblé avec la fonction Wake on LAN, réglez-le sur [RÉSEAU]. Lorsque le réglage initial est terminé, vous pouvez modifier le réglage dans le menu [RÉGLAGE PROJECTEUR] → [GESTION ECOLOGIQUE] → [MODE STANDBY].	74

2) Appuyez sur ◀▶ pour changer de réglage.

- Lorsque tous les réglages sont terminés, passez à l'étape 3).

3) Appuyez sur la touche <ENTER>.

- Confirmez la valeur de réglage et terminez les réglages initiaux.

## Lorsque l'écran de configuration du compte administrateur s'affiche

L'écran de réglage [COMPTE ADMINISTRATEUR] est affiché uniquement lorsque le projecteur est allumé pour la première fois après l'achat ou lorsque le projecteur est allumé après l'opération dans le menu [RÉSEAU] → [INITIALISE].

Définissez le nom d'utilisateur et le mot de passe du compte administrateur.



### Remarque

- Le nom d'utilisateur et le mot de passe du compte administrateur peuvent également être définis ultérieurement dans le menu [RÉSEAU] → [COMPTE ADMINISTRATEUR] (➔ page 83).
- Le paramètre [COMPTE ADMINISTRATEUR] peut être ignoré. Cependant, vous ne pouvez pas utiliser la fonction de commande Web ou le contrôle de communication via un LAN (y compris le logiciel d'application Panasonic).

### Définition du nom d'utilisateur.

- 1) Appuyez sur ▲▼ pour sélectionner [NOM], puis appuyez sur la touche <ENTER>.
  - L'écran [NOM] s'affiche.
  - Le nom d'utilisateur par défaut est « dispadmin ».
- 2) Sélectionnez les caractères avec les touches ▲▼◀▶ puis appuyez sur la touche <ENTER> pour saisir le nom d'utilisateur.
  - Vous pouvez saisir jusqu'à 16 caractères.
  - Sélectionnez [SUP. TOUT] pour supprimer tous les caractères saisis, ou sélectionnez [SUPPR.] pour supprimer un caractère.
  - La touche <DEFAULT> de la télécommande peut également être utilisée pour supprimer un caractère.
- 3) Sélectionnez [VALIDER] avec les touches ▲▼◀▶, puis appuyez sur la touche <ENTER>.
  - Pour annuler le changement de nom, sélectionnez [ANNULER] et appuyez sur la touche <ENTER>.

### Définition du mot de passe

- 1) Appuyez sur ▲▼ pour sélectionner [MOT DE PASSE], puis appuyez sur la touche <ENTER>.
  - L'écran [MOT DE PASSE] s'affiche.
- 2) Sélectionnez les caractères avec les touches ▲▼◀▶ puis appuyez sur la touche <ENTER> pour saisir le mot de passe.
  - Vous pouvez saisir jusqu'à 16 caractères.
  - Sélectionnez [SUP. TOUT] pour supprimer tous les caractères saisis, ou sélectionnez [SUPPR.] pour supprimer un caractère.
  - La touche <DEFAULT> de la télécommande peut également être utilisée pour supprimer un caractère.
- 3) Sélectionnez [VALIDER] avec les touches ▲▼◀▶, puis appuyez sur la touche <ENTER>.
  - Pour annuler la saisie du mot de passe, sélectionnez [ANNULER] et appuyez sur la touche <ENTER>.
- 4) Appuyez sur ▲▼ pour sélectionner [CONFIRMER LE MOT DE PASSE], puis appuyez sur la touche <ENTER>.
  - Saisissez de nouveau le mot de passe.
- 5) Appuyez sur ▲▼ pour sélectionner [EMMAGASINAGE], puis appuyez sur la touche <ENTER>.

## Faire des réglages et des sélections

Il est conseillé de projeter les images en continu pendant au moins 30 minutes avant de régler le foyer.

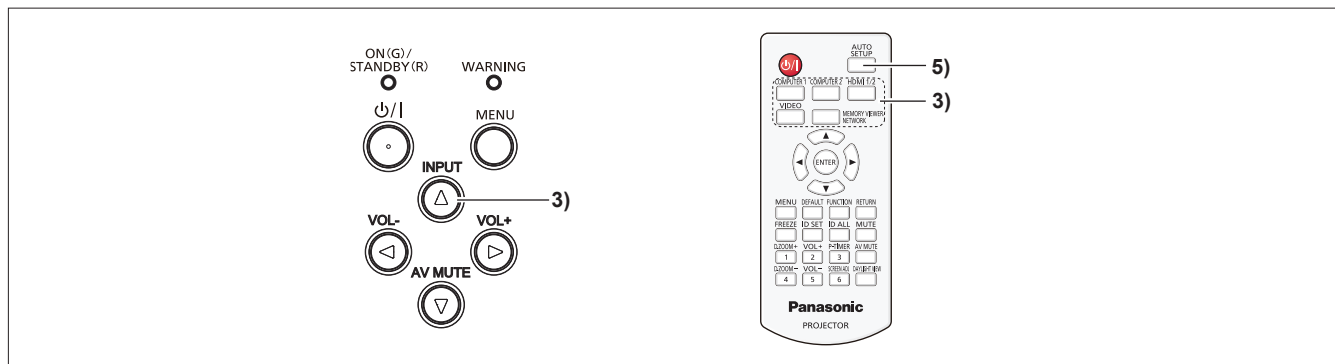

- 1) Réglez grossièrement le foyer de l'image à l'aide de la bague du foyer. (➔ page 41)
- 2) Changez les réglages du menu [RÉGLAGE PROJECTEUR] → [MÉTHODE DE PROJECTION] en fonction de mode d'installation. (➔ page 72)
  - Reportez-vous à « Navigation dans le menu » (➔ page 49) pour connaître l'opération de l'écran du menu.
- 3) Appuyez sur la touche <INPUT> du panneau de contrôle ou les touches de sélection d'entrée (<COMPUTER 1>, <COMPUTER 2>, <HDMI 1/2>, <VIDEO>, <MEMORY VIEWER/NETWORK>) de la télécommande pour sélectionner le signal d'entrée.
- 4) Réglez l'angle de projection du projecteur avec les pieds réglables. (➔ page 42)
- 5) Si le signal d'entrée est un signal RGB analogique, appuyez sur la touche <AUTO SETUP>.
- 6) Réglez à nouveau le foyer à l'aide de la bague du foyer.

## Mise hors tension du projecteur

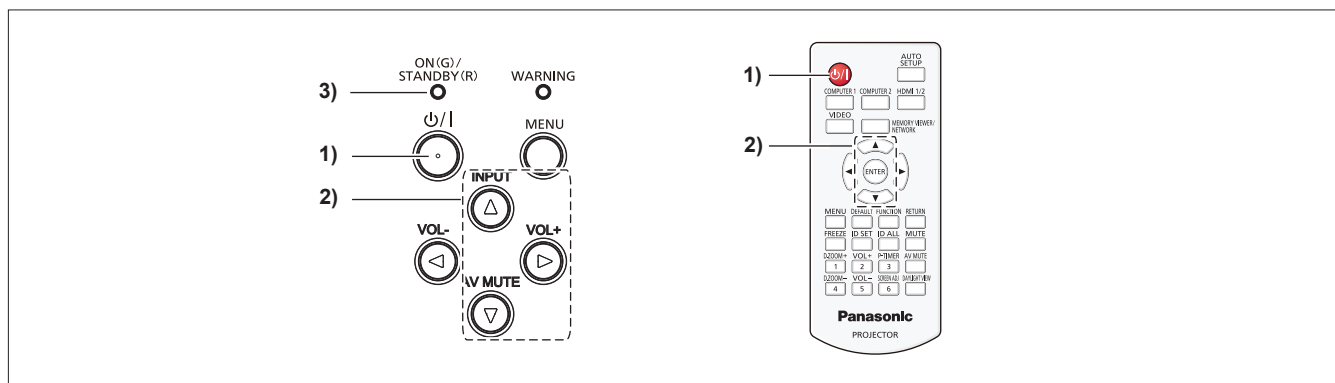

- 1) Appuyez sur la touche d'alimentation <⏻/|>.
  - L'écran de confirmation [ARRÊT ALIMENTATION] est affiché.
- 2) Appuyez sur ▲▼ pour sélectionner [VALIDER], puis appuyez sur la touche <ENTER> de la télécommande ou sur la touche ► du panneau de contrôle. (Appuyez à nouveau sur la touche d'alimentation <⏻/|>.)
  - La projection d'image s'arrêtera, et le voyant d'alimentation <ON(G)/STANDBY(R)> clignotera en orange. (Le ventilateur continue à fonctionner.)
- 3) Attendez jusqu'à ce que le voyant d'alimentation <ON(G)/STANDBY(R)> s'allume ou clignote en rouge.
  - Le projecteur passe en mode de veille quand le voyant d'alimentation <ON(G)/STANDBY(R)> s'allume ou clignote en rouge.
- 4) Débranchez la fiche du cordon d'alimentation de la prise.

### Remarque

- Lorsque le voyant d'alimentation <ON(G)/STANDBY(R)> s'allume en orange, la lampe lumineuse est en cours de refroidissement, et il est impossible d'allumer le projecteur. Attendez jusqu'à ce que le voyant <ON(G)/STANDBY(R)> commence à s'allumer ou à clignoter en rouge pour allumer de nouveau le projecteur.
- Au moment d'emballer le projecteur pour le transport et le stockage, veuillez assurer-vous que chaque voyant est éteint.
- Même lorsque l'alimentation est coupée en appuyant sur la touche d'alimentation <⏻/|>, le projecteur consomme de l'électricité si la fiche du cordon d'alimentation est branchée à la prise.  
Lorsque le menu [RÉGLAGE PROJECTEUR] → [GESTION ECOLOGIQUE] → [MODE STANDBY] est réglé sur [ECO], l'utilisation de certaines fonctions est restreinte, mais la consommation électrique en veille peut être conservée.

# Projection

Vérifiez les connexions des périphériques (➔ page 31) et la connexion du cordon d'alimentation (➔ page 35) et mettez le projecteur sous tension (➔ page 36) pour démarrer le projecteur. Sélectionnez l'image et ajustez son état.

## Sélection du signal d'entrée

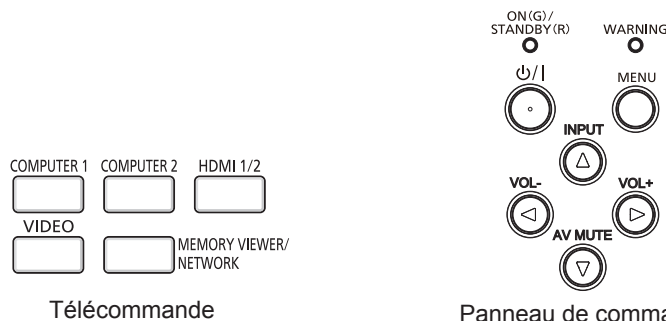

L'entrée pour la projection peut être commutée. La méthode pour commuter l'entrée est la suivante.

- Appuyez sur la touche de sélection d'entrée de la télécommande et spécifiez directement l'entrée à projeter.
- Appuyez sur la touche <INPUT> du panneau de contrôle pour afficher l'écran de sélection d'entrée et sélectionnez l'entrée pour la projection dans la liste.

## Utilisation de la télécommande

L'entrée pour la projection peut être changée en appuyant directement sur la touche de sélection d'entrée sur la télécommande.

- 1) Appuyez sur les touches de sélection d'entrée (<COMPUTER 1>, <COMPUTER 2>, <HDMI 1/2>, <VIDEO>, <MEMORY VIEWER/NETWORK>).

<COMPUTER 1>	Commute l'entrée sur COMPUTER 1. L'image du signal envoyé à la borne <COMPUTER 1 IN> est projetée.
<COMPUTER 2>*1	Commute l'entrée sur COMPUTER 2. L'image du signal envoyé à la borne <COMPUTER 2 IN/1 OUT> est projetée.
<HDMI 1/2>	Commute l'entrée sur HDMI 1 ou HDMI 2. Bascule sur l'autre entrée quand une entrée a déjà été sélectionnée. L'image du signal envoyé à la borne <HDMI 1 IN> ou <HDMI 2 IN> est projetée.
<VIDEO>	Commute l'entrée sur VIDEO. L'image de l'entrée du signal reçu par la borne <VIDEO IN> est projetée.
<MEMORY VIEWER/NETWORK>	Commute l'entrée sur MEMORY VIEWER ou NETWORK. Si l'une des entrées a été sélectionnée, l'entrée change chaque fois que vous appuyez sur la touche.

\*1 Si le menu [RÉGLAGE PROJECTEUR] → [SÉLECTION COMPUTER2] est réglé sur [COMPUTER1 OUT], l'entrée COMPUTER2 ne peut pas être sélectionnée.

## Attention

- Les images peuvent ne pas être correctement projetées en fonction du périphérique externe ou du disque Blu-ray ou DVD à lire. Réglez le menu [IMAGE] → [RGB/YC<sub>B</sub>C<sub>R</sub>] / [RGB/YP<sub>B</sub>P<sub>R</sub>]. (➔ page 56)
- Vérifiez le rapport d'aspect de l'écran de projection et de l'image, puis passez à un rapport d'aspect optimal du menu [POSITION] → [ASPECT]. (➔ page 62)

## Remarque

- Réglez le menu [RÉGLAGE PROJECTEUR] → [RÉGLAGE ENTRÉE COMPUTER1] pour faire correspondre au signal à entrer à la borne <COMPUTER 1 IN>.
- Si vous entrez des signaux à la borne <COMPUTER 2 IN/1 OUT>, veuillez régler le menu [RÉGLAGE PROJECTEUR] → [SÉLECTION COMPUTER2] sur [COMPUTER2 IN].
- Si l'entrée MEMORY VIEWER est sélectionnée, l'image fixe stockée dans la clé USB peut être projetée à l'aide de la fonction Memory Viewer. Pour en savoir plus, reportez-vous à la section « Projection avec l'entrée MEMORY VIEWER » (➔ page 88).
- Si l'entrée NETWORK est sélectionnée, l'image d'un ordinateur (y compris l'iPad / iPhone / iPod touch et le périphérique Android) peut être transférée via LAN sans fil / LAN câblé au projecteur à l'aide du logiciel d'application de transfert d'images Panasonic. Pour en savoir plus sur les logiciels d'application de transfert d'images « Presenter Light » et « Wireless Projector », reportez-vous au site Web de Panasonic (<https://panasonic.net/cns/projector/>).
- Si l'une des entrées COMPUTER 1 / COMPUTER 2 / HDMI 1 / HDMI 2 est sélectionnée et qu'aucun signal n'est entré, l'écran suivant s'affiche. Vérifiez le réglage de sortie de votre ordinateur.



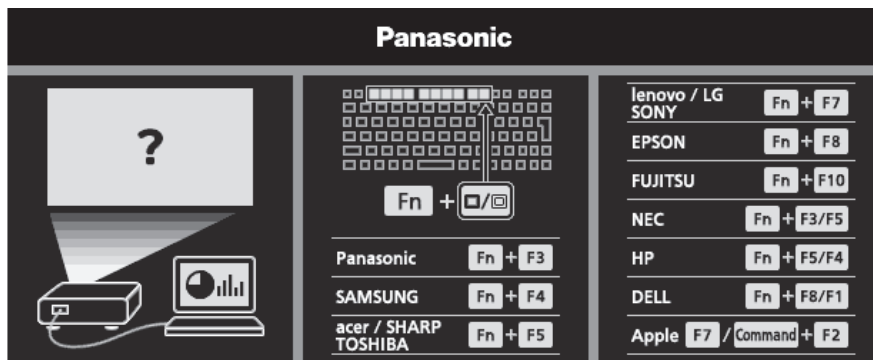

### Utilisation du panneau de commande

L'entrée pour la projection peut être sélectionnée en affichant le guide d'entrée à l'aide du panneau de contrôle.

- 1) Appuyez sur la touche <INPUT> du panneau de contrôle.
  - Le guide d'entrée s'affiche.
- 2) Appuyez sur la touche <INPUT> ou sur les touches ▲▼◀▶ pour commuter l'entrée.
  - Lorsque l'affichage à l'écran simplifié s'affiche, l'entrée change chaque fois que vous appuyez sur la touche <INPUT>.
  - Lorsque l'affichage à l'écran détaillé s'affiche, appuyez sur les touches ▲▼◀▶ pour sélectionner l'entrée.

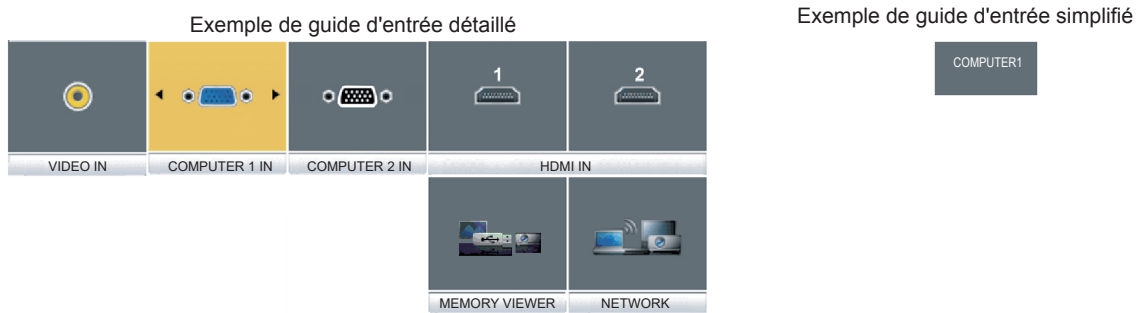

### Remarque

- Vous pouvez changer l'affichage à l'écran détaillé/simplifié en réglant le menu [OPTION D'AFFICHAGE] → [MENU A L'ÉCRAN] → [AFFICHAGE À L'ÉCRAN] (➔ page 65).
- Lorsque le menu [OPTION D'AFFICHAGE] → [MENU A L'ÉCRAN] → [AFFICHAGE À L'ÉCRAN] est réglé sur [NON], le guide d'entrée n'est pas affiché.

### Comment ajuster l'état de l'image

Si l'image projetée ou la position est incorrecte alors que le positionnement du projecteur et de l'écran a été convenablement réalisé, réglez l'angle de projection et le foyer.

- 1) Réglez l'angle de projection.
  - Placez le projecteur sur une surface plane et placez son côté avant parallèle à la surface de l'écran de sorte que l'écran de projection soit rectangulaire.
  - Si l'écran est incliné vers le bas, étendez les pieds réglables et d'ajustez l'écran de projection de sorte que l'écran de projection est rectangulaire.

Pour en savoir plus, reportez-vous à « Réglage des pieds réglables » (➔ page 42).
- 2) Pour régler le foyer.
  - Tournez la bague de foyer pour ajuster le foyer de l'image projetée.

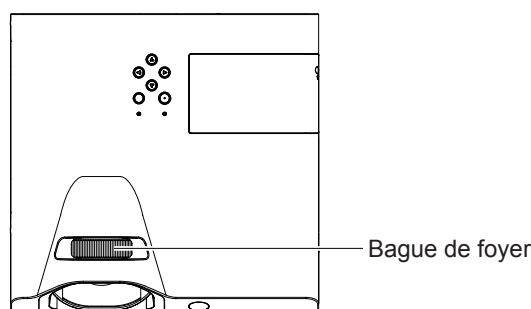

### Remarque

- Il est conseillé de projeter les images en continu pendant au moins 30 minutes avant de régler le foyer.
- Si vous régler le foyer, vous pouvez devoir ajuster la taille de l'image en modifiant la distance entre l'écran et le projecteur.
- Lorsque le foyer est ajusté, la taille de l'écran de projection varie également légèrement. En fonction de la situation de projection de l'image, répétez les étapes 1) et 2) pour ajuster à la meilleure condition de projection.
- Réglez à partir du menu [POSITION] → [RÉGLAGE DE L'ÉCRAN] (➔ page 58) lorsque l'image projetée est déformée.

### Réglage des pieds réglables

En appuyant sur le verrou des pieds réglables avec votre doigt, le verrou des pieds réglable est libéré et devient lâche. Il sera verrouillé lorsque vous relâchez le doigt. Soulevez la face avant du projecteur tout en appuyant sur le verrou des pieds réglables avec votre doigt, et relâchez votre doigt jusqu'à ce que la position de projection est alignée.

Pour un léger ajustement, tournez les pieds réglables.

Tournez les pieds réglables pour l'étendre comme indiqué sur la figure et tournez-le dans le sens opposé pour le contracter.

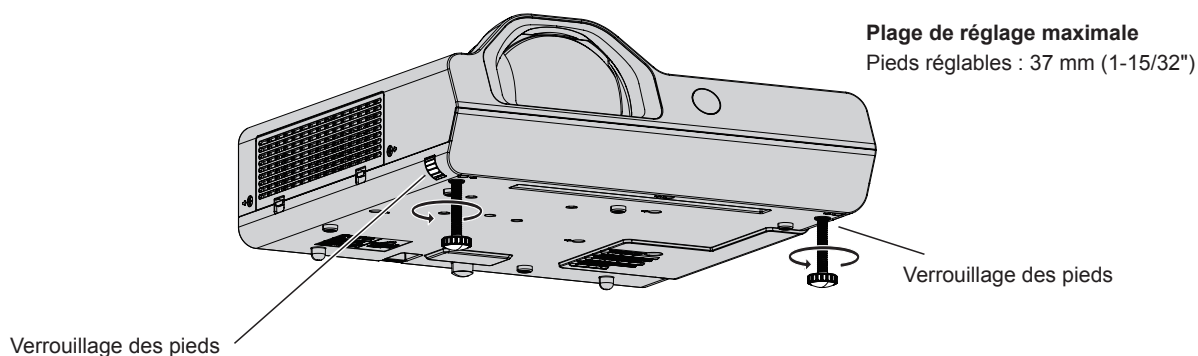

### Attention

- L'air chauffé sort de l'évent d'échappement lorsque la lampe est allumée. Ne touchez pas directement l'évent d'échappement lors de l'ajustement des pieds réglables.
- Réglez à partir du menu [POSITION] → [RÉGLAGE DE L'ÉCRAN] (➔ page 58) lorsque l'image projetée est déformée.

## Opérations de base à l'aide de la télécommande

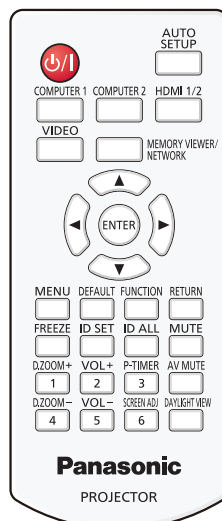

### Utilisation de la fonction Arrêt temporaire AV

Si vous n'utilisez pas le projecteur pendant un certain temps, pendant la pause lors d'une réunion par exemple, vous pouvez désactiver momentanément l'image et le son.

AV MUTE



- 1) Appuyez sur la touche <AV MUTE> de la télécommande.
  - L'audio et l'image sont désactivés.
- 2) Appuyez à nouveau sur la touche <AV MUTE>.
  - L'audio et l'image sont activés.

### Utilisation de la fonction silencieux

Le son peut être coupé momentanément.

MUTE



- 1) Appuyez sur la touche <MUTE> de la télécommande.
  - Le son est désactivé.
- 2) Appuyez à nouveau sur la touche <MUTE>.
  - Le son est activé.

### Contrôle du volume du haut-parleur

Le volume du haut-parleur intégré ou la sortie audio peut être ajusté.

VOL+



VOL-



touches

- 1) Appuyez sur la touche <VOL +> ou la touche <VOL -> de la télécommande.
  - Vous pouvez également utiliser ◀▶ du panneau de contrôle.

<VOL +>	Augmente le volume.
<VOL ->	Baisse le volume.

## Utilisation de la fonction de gel

Vous pouvez geler l'image projetée et couper le son temporairement, quel que soit l'état de la lecture sur l'appareil externe.

FREEZE



**touche**

### 1) Appuyez sur la touche <FREEZE> de la télécommande.

- La vidéo est mise en pause et l'audio est mis en silencieux. [GEL D'IMAGE] s'affiche en bas à gauche de l'écran pendant le GEL D'IMAGE.

### 2) Appuyez à nouveau sur la touche <FREEZE>.

- La lecture de la vidéo reprend et l'audio est réactivé.

## Utilisation de la fonction Réglage automatique

La fonction de réglage automatique peut être utilisée pour ajuster automatiquement la résolution, la phase d'horloge, et la position d'image lors de l'entrée des signaux analogiques RGB constitués d'images bitmap tels que les signaux d'ordinateur. La projection d'images comportant des bordures blanches et lumineuses et des caractères noirs et blancs contrastés est recommandé quand le système est en mode réglage automatique. Évitez d'utiliser des images comportant des demi-tons ou des dégradés, telles que des photographies et des infographies.

AUTO  
SETUP



**touche**

### 1) Appuyez sur la touche <AUTO SETUP> de la télécommande.

#### Remarque

- La phase d'horloge peut se trouver déplacée même si le processus s'est terminé sans problème. Dans ce cas, réglez le menu [POSITION] → [RÉGLAGE DE PHASE] (► page 61).
- L'ajustement automatique peut ne pas fonctionner selon le modèle de l'ordinateur et le signal d'entrée.
- Les images peuvent être interrompues pendant quelques secondes lors du réglage automatique, mais cela ne constitue pas un dysfonctionnement.
- Si vous appuyez sur n'importe quelle touche de la télécommande pendant le réglage automatique, le réglage automatique sera annulé.
- Si la fonction de réglage automatique est utilisée lors de l'entrée des images animées, le réglage risque de ne pas s'effectuer correctement même pour un signal qui peut utiliser le réglage automatique.

## Utilisation de la fonction de réglage de l'écran

Vous pouvez corriger la distorsion de l'image projetée qui se produit lorsque le projecteur est installé incliné ou l'écran est incliné ou incurvé.

SCREEN ADJ



**6** **touche**

### 1) Appuyez sur la touche <SCREEN ADJ> pour afficher l'écran de réglage individuel [CORRECTION DE TRAPÈZE].

**Ou appuyez à nouveau sur la touche <SCREEN ADJ> pour afficher l'écran de réglage individuel [CORRECTION DES ANGLES].**

**Ou appuyez à nouveau sur la touche <SCREEN ADJ> pour afficher l'écran de réglage individuel [CORRECTION COURBE].**

- Si vous avez modifié des valeurs dans l'un de ces écrans de réglage individuel, l'écran de réglage individuel ne passe pas à l'écran suivant, même si vous appuyez sur la touche <SCREEN ADJ>.

[CORRECTION DE TRAPÈZE]	S'ajuste lorsque le trapèze de l'image projetée est déformé.
[CORRECTION DES ANGLES]	S'ajuste lorsque les quatre coins de l'image projetée sont déformés.
[CORRECTION COURBE]	S'ajuste lorsque la linéarité n'est pas uniforme ou l'image projetée présente une distorsion courbe.

### 2) Appuyez sur la touche <ENTER> pour passer aux éléments à régler.

- Les éléments changent à chaque pression de la touche.

### 3) Appuyez sur ▲▼◀▶ pour régler la position.

#### Remarque

- Une valeur de réglage de [CORRECTION DE TRAPÈZE], [CORRECTION DES ANGLES] et [CORRECTION COURBE] est valable.
- Pour en savoir plus, reportez-vous au menu [POSITION] → [RÉGLAGE DE L'ÉCRAN] (► page 58).

## Utilisation de la fonction zoom numérique

(Uniquement pour l'entrée des signaux d'image fixe)

Vous pouvez agrandir la zone centrale. Vous pouvez également modifier l'emplacement de la zone à agrandir.

D.ZOOM+



D.ZOOM-



touches

1) Appuyez sur la touche <D.ZOOM +> ou la touche <D.ZOOM -> de la télécommande.

- L'écran mobile est affiché lors de l'opération de télécommande, et l'écran de réglage individuel [ZOOM NUMERIQUE] n'est pas affiché.
- L'écran de réglage [ZOOM NUMERIQUE] s'affiche quand l'opération du menu est exécutée. Pour en savoir plus, reportez-vous à [OPTION D'AFFICHAGE] → [AUTRES FONCTIONS] (➔ page 70).

2) Appuyez sur les touches suivantes pour déplacer l'emplacement de l'image ou ajuster le grossissement.

Menu d'opération/Touches	Opération	Réglage
 <p>Ecran de déplacement</p> <p>Touche de l'opération de télécommande</p>	Appuyez sur la touche ▲.	Déplace l'image vers le bas.
	Appuyez sur la touche ▼.	Déplace l'image vers le haut.
	Appuyez sur la touche ◀.	Déplace l'image vers la droite.
	Appuyez sur la touche ▶.	Déplace l'image vers la gauche.
	Appuyez sur la touche <D.ZOOM +>.	Augmente le grossissement.
	Appuyez sur la touche <D.ZOOM ->.	Réduit le grossissement.

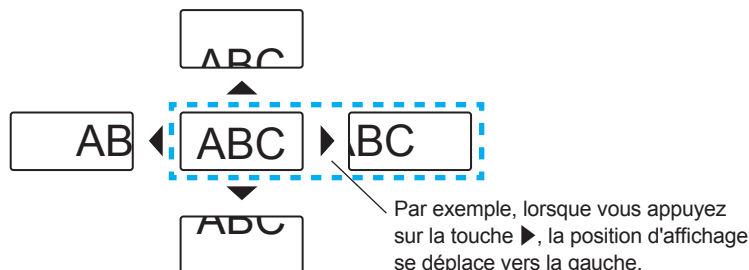

### Remarque

- Le grossissement n'est pas affichée sur l'écran de déplacement.
- La fonction zoom numérique est annulée si le signal d'entrée change pendant un zoom numérique.
- Pendant un zoom numérique, la fonction de gel est désactivée.
- La fonction de zoom numérique risque de ne pas fonctionner correctement pour certains signaux à base d'images fixes.

## Utilisation de la fonction minuterie de présentation

Vous pouvez activer la fonction Minuterie de présentation.

Il est possible d'exécuter des présentations, etc. tout en vérifiant le temps écoulé ou le temps restant dans le temps prédéfini.

P-TIMER



touche

1) Appuyez sur la touche <P-TIMER> de la télécommande.

- Le décompte démarre.
- Le temps écoulé ou le temps restant s'affiche au en bas à droite de l'image projetée.

2) Appuyez à nouveau sur la touche <P-TIMER>.

- Le décompte s'arrête.

3) Appuyez à nouveau sur la touche <P-TIMER>.

- Le décompte reprend.

### Remarque

- Pour mettre fin à la minuterie de présentation, maintenez la touche <P-TIMER> enfoncée pendant au moins trois secondes.
- Pour en savoir plus, reportez-vous au menu [OPTION D’AFFICHAGE] → [MINUTEUR PRESENTATION] (➔ page 69).

### Utilisation de la touche **FUNCTION**

Certains éléments du menu fréquemment utilisés peuvent être affectés à la touche <FUNCTION> de la télécommande de sorte qu'elle puisse être utilisée comme un bouton de raccourci.

FUNCTION

 **touche**

- 1) Appuyez sur la touche <FUNCTION> de la télécommande.

### Affectation de fonctions à la touche <FUNCTION>

- 1) Appuyez sur la touche <MENU> du panneau de contrôle ou de la télécommande pour afficher les éléments de menu (menu principal, sous-menu ou menu des détails) que vous voulez affecter.
  - Reportez-vous à « Navigation dans le menu » (➔ page 49) pour connaître l'opération du menu.
- 2) Enfoncez et maintenez la touche <FUNCTION> pendant au moins 3 secondes.

### Remarque

- Une fois les réglages terminés, l'élément de menu affecté (menu principal, sous-menu, ou menu de détails) sera affiché dans [FONCTION ASSIGNÉE] du guide d'opération sous le menu.
- Exécutez le menu [RÉGLAGE PROJECTEUR] → [FONCTION DU BOUTON] (➔ page 75) pour annuler les fonctions.

### Utilisation de la fonction Daylight View

La fonction Daylight View améliore la vivacité de l'image même si elle est projetée sous une lumière intense.

DAYLIGHT VIEW

 **touche**

- 1) Appuyez sur la touche <DAYLIGHT VIEW> de la télécommande.
  - Il change à chaque pression de la touche, [NON] → [1] → [2] → [3] → [NON]....

### Remarque

- Pour en savoir plus, reportez-vous au menu [IMAGE] → [DAYLIGHT VIEW] (➔ page 55).

### Réglage du numéro ID de la télécommande

Lorsque vous utilisez le système avec plusieurs projecteurs, vous pouvez utiliser tous les projecteurs simultanément ou chaque projecteur individuellement en utilisant une seule télécommande, si un numéro ID unique est attribué à chaque projecteur.

Après avoir configuré le numéro ID du projecteur, définissez le même numéro ID pour la télécommande.

Le numéro ID par défaut du projecteur est réglé sur [TOUT]. Lors de l'utilisation d'un seul projecteur, utilisez la touche <ID ALL> de la télécommande. Vous pouvez également contrôler un projecteur en appuyant sur la touche <ID ALL> de la télécommande même si vous ne connaissez pas le numéro ID du projecteur.

ID SET ID ALL

  **touches**

- 1) Appuyez sur la touche <ID SET> de la télécommande.
- 2) Dans les 5 secondes, appuyez sur le numéro ID à un chiffre défini sur le projecteur à l'aide des touches numériques (<1> - <6>).
  - Si vous appuyez sur la touche <ID ALL>, vous pouvez commander les projecteurs indépendamment du réglage des numéros ID du projecteur.

### Attention

---

---

- Même si la définition du numéro ID sur la télécommande peut être réalisée sans le projecteur, n'appuyez pas imprudemment sur la touche <ID SET> de la télécommande. Si vous appuyez sur la touche <ID SET> et qu'aucune touche numérique (<1> - <6>) n'est enfoncée dans les 5 secondes qui suivent, le numéro ID revient à sa valeur d'origine avant la pression de la touche <ID SET>.
- Le numéro ID défini sur la télécommande sera enregistré à moins qu'il ne soit redéfini. Il sera toutefois effacé si vous laissez les piles de la télécommande se décharger. Redéfinissez le même numéro ID lors du remplacement des piles.

### Remarque

---

---

- Définissez le numéro ID du projecteur dans le menu [RÉGLAGE PROJECTEUR] → [NUMÉRO DU PROJECTEUR]. (➡ page 71)

# Chapitre 4 Réglages

---

Ce chapitre décrit les configurations et les réglages que vous pouvez effectuer à l'aide du menu à l'écran.



# Navigation dans le menu

Le menu à l'écran (Menu) est utilisé pour exécuter les divers réglages et ajustements du projecteur.

## Navigation dans le menu

### Procédure opératoire

MENU



touche

**1) Appuyez sur la touche <MENU>.**

- L'écran du menu apparaît.



**2) Appuyez sur ▲▼ pour sélectionner un élément du menu principal.**

- L'élément sélectionné est mis en surbrillance jaune.

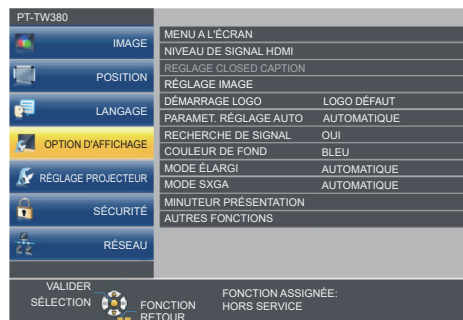

**3) Appuyez sur la touche <ENTER>.**

- Le sous-menu s'affiche et les éléments du sous-menu peuvent être sélectionnés.

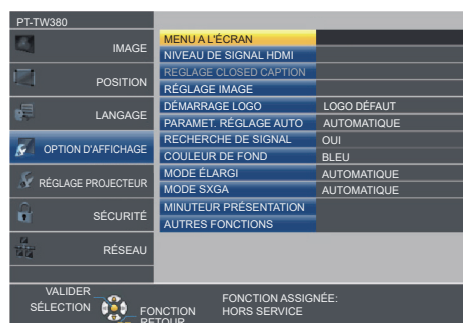

**4) Appuyez sur ▲▼ pour sélectionner l'élément de sous-menu désiré, appuyez sur ◀▶ ou sur la touche <ENTER> pour définir ou ajuster les paramètres.**

- Certains éléments changent dans l'ordre suivant à chaque pression de ◀▶.

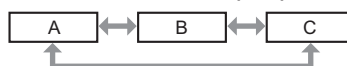

- Pour certains éléments, appuyez sur ◀▶ pour afficher un écran de réglage individuel avec une échelle à barres comme illustré ci-dessous.



### Remarque

- Une pression sur les touches <MENU> ou <RETURN> lorsque le menu à l'écran est affiché vous ramène au menu précédent.
- Certains éléments ne peuvent pas être ajustés ou utilisés pour certains formats de signal d'entrée. Les éléments du menu qui ne peuvent pas être ajustés ou utilisés sont affichés en caractères gris. [DIGITAL CINEMA REALITY] et [VERROU TRAME] risquent de ne pas être affichés en fonction du signal d'entrée.
- Certains éléments peuvent être ajustés même s'il n'y a aucun signal entrant.
- L'écran de réglage individuel disparaît automatiquement si aucune opération n'est exécutée pendant environ 5 secondes.
- Pour les éléments de menu, reportez-vous à « Menu principal » (➔ page 50) et « Sous-menu » (➔ page 51).

### Réinitialisation des valeurs de réglage à celles d'usine par défaut

Si vous appuyez sur la touche <DEFAULT> de la télécommande, les valeurs ajustées dans les éléments du menu sont restaurées aux réglages d'usine par défaut.

DEFAULT



touche

1) Appuyez sur la touche <DEFAULT> de la télécommande.







### Remarque

- Vous ne pouvez pas réinitialiser tous les réglages aux valeurs d'usine par défaut en même temps.
- Pour réinitialiser en une seule fois tous les réglages des éléments de sous-menu aux valeurs d'usine par défaut, exécutez le menu [RÉGLAGE PROJECTEUR] → [INITIALISER TOUT] (➔ page 78).
- Certains éléments ne peuvent pas être réinitialisés en appuyant sur la touche <DEFAULT>. Ajustez chaque élément manuellement.

### Menu principal

Le menu principal est composé de 7 éléments de menu.

Lorsqu'un élément de menu principal est sélectionné, le curseur se déplace vers son sous-menu.

Élément de menu principal		Page
	[IMAGE]	53
	[POSITION]	58
	[LANGAGE]	64
	[OPTION D'AFFICHAGE]	65
	[RÉGLAGE PROJECTEUR]	71
	[SÉCURITÉ]	79
	[RÉSEAU]	82

## Sous-menu

Vous pouvez régler et ajuster les éléments dans chaque sous-menu.

### [IMAGE]

Élément de sous-menu	Réglages d'usine par défaut	Page
[MODE IMAGE]	[STANDARD]	53
[CONTRASTE]	[0]	53
[LUMINOSITÉ]	[0]	53
[COULEUR]*1	[0]	53
[TEINTE]*1	[0]	54
[DÉTAIL]	[+8]	54
[TEMPÉRATURE DE COULEUR]	[STANDARD]	54
[EFFET IRIS]	[NON]	55
[MENU AVANÇÉ]	-	55
[DAYLIGHT VIEW]	[NON]	55
[DIGITAL CINEMA REALITY]*1	[OUI]	56
[RÉDUCTION DE BRUIT]*2	[NON]	56
[SYSTÈME-TV]*2	[AUTOMATIQUE]	56
[RGB/YP <sub>B</sub> P <sub>R</sub> ]/[RGB/YC <sub>B</sub> C <sub>R</sub> ]*3	[AUTOMATIQUE]	56

\*1 Uniquement pour les signaux de type film.

\*2 Uniquement lorsque la borne <COMPUTER 1 IN> (signal Y/C) / <VIDEO IN> est sélectionnée.

\*3 Uniquement lorsque la borne <COMPUTER 1 IN> / <COMPUTER 2 IN/1 OUT> / <HDMI 1 IN> / <HDMI 2 IN> est sélectionnée.

### Remarque

- Les réglages d'usine peuvent différer selon le mode d'image.

### [POSITION]

Élément de sous-menu	Réglages d'usine par défaut	Page
[COR. DE TRAPÈZE AUTO]	[OUI]	58
[RÉGLAGE DE L'ÉCRAN]	-	58
[DÉCALAGE]	-	60
[RÉGLAGE D'HORLOGE]*1	[0]	61
[RÉGLAGE DE PHASE]*1	[0]	61
[SURBALAYAGE]	-	62
[ASPECT]	_-2	62
[VERROU TRAME]*1	[OUI]	63

\*1 Uniquement pour des signaux de type d'image fixe.

\*2 Cela dépend du signal d'entrée.

### [LANGAGE]

Détails (➔ page 64)

### [OPTION D'AFFICHAGE]

Élément de sous-menu	Réglages d'usine par défaut	Page
[MENU A L'ÉCRAN]	-	65
[NIVEAU DE SIGNAL HDMI]	[AUTOMATIQUE]	66
[REGLAGE CLOSED CAPTION]	-	66
[RÉGLAGE IMAGE]	-	67
[DÉMARRAGE LOGO]	[LOGO DÉFAUT]	67
[PARAMET. RÉGLAGE AUTO]	[AUTOMATIQUE]	67
[RECHERCHE DE SIGNAL]	[OUI]	68
[COULEUR DE FOND]	[BLEU]	68
[MODE ÉLARGI]	-	68
[MODE SXGA]	-	68
[MINUTEUR PRÉSENTATION]	-	69
[AUTRES FONCTIONS]	-	70

**[RÉGLAGE PROJECTEUR]** 

Élément de sous-menu	Réglages d'usine par défaut	Page
[ÉTAT]	-	71
[RÉGLAGE ENTRÉE COMPUTER1]	[RGB/YPBPR]	71
[SÉLECTION COMPUTER2]	[COMPUTER2 IN]	71
[NUMÉRO DU PROJECTEUR]	[TOUT]	71
[DEMARRAGE INITIAL]	[DERNIER REGLAGE]	72
[MÉTHODE DE PROJECTION]	[AUTOMATIQUE]	72
[MODE HAUTE ALTITUDE]	[NON]	72
[LAMP POWER]	[NORMAL]	73
[GESTION ECOLOGIQUE]	-	73
[EMULATION]	[NON]	74
[FONCTION DU BOUTON]	-	75
[REGLAGE AUDIO]	-	75
[MIRE DE TEST]	-	75
[COMPTEUR DU FILTRE]	-	77
[INITIALISER TOUT]	-	78

**[SÉCURITÉ]** 

Élément de sous-menu	Réglages d'usine par défaut	Page
[MOT DE PASSE]	[NON]	79
[CHANGE MOT DE PASSE]	-	79
[AFFICHAGE DU TEXTE]	[NON]	79
[CHANGEMENT DE TEXTE]	-	80
[VERROUILLAGE MENU]	[NON]	80
[MOT DE PASSE VERROU. MENU]	-	80
[VERROUILLAGE TOUCHES]	-	81

**[RÉSEAU]** 

Élément de sous-menu	Réglages d'usine par défaut	Page
[LAN CÂBLÉ]	-	82
[NOM DU PROJECTEUR]	-	82
[COMPTE ADMINISTRATEUR]	-	83
[MOT DE PASSE PJLink]	-	83
[CONTRÔLE RÉSEAU]	-	84
[MEMORY VIEWER]	-	84
[ÉTAT DU RÉSEAU]	-	86
[INITIALISE]	-	86

**Remarque**

- Certains éléments ne peuvent pas être réglés ou certaines fonctions ne peuvent pas être utilisées selon le signal d'entrée au projecteur. Les éléments du menu qui ne peuvent pas être ajustés ou utilisés sont grisés.
- Les éléments du sous-menu et les réglages d'usine par défaut diffèrent selon l'entrée sélectionnée.

## Menu [IMAGE]

Sur l'écran de menu, sélectionnez [IMAGE] dans le menu principal, puis sélectionnez un élément du sous-menu.

Reportez-vous à « Navigation dans le menu » (➔ page 49) pour connaître l'opération de l'écran du menu.

### [MODE IMAGE]

Vous pouvez passer au mode d'image désiré qui convient à l'image source et à l'environnement dans lequel le projecteur est utilisé.

- 1) Appuyez sur ▲▼ pour sélectionner [MODE IMAGE].
- 2) Appuyez sur ◀▶ ou la touche <ENTER>.
  - L'écran de réglage individuel [MODE IMAGE] s'affiche.
- 3) Appuyez sur ◀▶ pour changer d'élément.
  - Les éléments changent à chaque pression de la touche.

[STANDARD]	L'image convient aux images animées en général.
[DYNAMIQUE]	La sortie de lumière est maximisée pour l'utilisation dans des endroits clairs.
[TABLEAU NOIR]	L'image est adaptée à la projection sur un tableau noir.
[TABLEAU BLANC]	L'image est adaptée à la projection sur un tableau blanc.
[CINÉMA]*1	L'image est adaptée aux sources de type film.
[NATUREL]*2	L'image devient adaptée pour une utilisation dans les zones de faible luminosité.

\*1 Uniquement pour les signaux de type film.

\*2 Uniquement pour des signaux de type d'image fixe.

### [CONTRASTE]

Vous pouvez ajuster le contraste des couleurs.

- 1) Appuyez sur ▲▼ pour sélectionner [CONTRASTE].
- 2) Appuyez sur ◀▶ ou la touche <ENTER>.
  - L'écran de réglage individuel [CONTRASTE] s'affiche.
- 3) Appuyez sur ◀▶ pour régler le niveau.

Opération	Réglage	Plage de réglage
Appuyez sur la touche ▶.	Augmente la luminosité de l'écran et rend les couleurs de l'image plus profondes.	-32 ~ +32
Appuyez sur la touche ◀.	Assombrit l'écran et rend les couleurs de l'image plus légères.	

#### Attention

- Réglez d'abord la [LUMINOSITÉ] quand vous devez ajuster la [LUMINOSITÉ] et le [CONTRASTE].

### [LUMINOSITÉ]

Vous pouvez ajuster les parties sombres (noires) de l'image projetée.

- 1) Appuyez sur ▲▼ pour sélectionner [LUMINOSITÉ].
- 2) Appuyez sur ◀▶ ou la touche <ENTER>.
  - L'écran de réglage individuel [LUMINOSITÉ] s'affiche.
- 3) Appuyez sur ◀▶ pour régler le niveau.

Opération	Réglage	Plage de réglage
Appuyez sur la touche ▶.	Augmente la luminosité des parties sombres (noires) de l'écran.	-32 ~ +32
Appuyez sur la touche ◀.	Réduit la luminosité des parties sombres (noires) de l'écran.	

### [COULEUR]

(Uniquement pour l'entrée de signal de type film.)

Vous pouvez ajuster la saturation des couleurs de l'image projetée.

- 1) Appuyez sur ▲▼ pour sélectionner [COULEUR].
- 2) Appuyez sur ◀▶ ou la touche <ENTER>.
  - L'écran de réglage individuel [COULEUR] s'affiche.
- 3) Appuyez sur ◀▶ pour régler le niveau.

Opération	Réglage	Plage de réglage
Appuyez sur la touche ▶.	Renforce les couleurs.	-32 ~ +32
Appuyez sur la touche ◀.	Appauvrit les couleurs.	

## [TEINTE]

(Uniquement pour le signal NTSC / NTSC4.43 de la borne <VIDEO IN> ou le signal NTSC / NTSC4.43 du signal Y/C de la borne <COMPUTER 1 IN>)

Vous pouvez ajuster les tons chair de l'image projetée.

- 1) Appuyez sur ▲▼ pour sélectionner [TEINTE].
- 2) Appuyez sur ◀▶ ou la touche <ENTER>.
  - L'écran de réglage individuel [TEINTE] s'affiche.
- 3) Appuyez sur ◀▶ pour régler le niveau.

Opération	Réglage	Plage de réglage
Appuyez sur la touche ▶.	Ajuste les tons chair vers la couleur verdâtre.	-32 ~ +32
Appuyez sur la touche ◀.	Ajuste les tons chair vers le violet rougeâtre.	

## [DÉTAIL]

Vous pouvez ajuster la netteté de l'image projetée.

- 1) Appuyez sur ▲▼ pour sélectionner [DÉTAIL].
- 2) Appuyez sur ◀▶ ou la touche <ENTER>.
  - L'écran de réglage individuel [DÉTAIL] s'affiche.
- 3) Appuyez sur ◀▶ pour régler le niveau.

Opération	Réglage	Plage de réglage
Appuyez sur la touche ▶.	Les contours deviennent plus nets.	0 ~ +15
Appuyez sur la touche ◀.	Les contours deviennent plus doux.	

### Remarque

- [DÉTAIL] ne sera pas valable lorsque [DAYLIGHT VIEW] est réglé sur [1], [2] ou [3].

## [TEMPÉRATURE DE COULEUR]

Vous pouvez changer la température des couleurs si les zones blanches de l'image projetée sont bleuâtres ou rougeâtres.

- 1) Appuyez sur ▲▼ pour sélectionner [TEMPÉRATURE DE COULEUR].
- 2) Appuyez sur ◀▶ ou la touche <ENTER>.
  - L'écran de réglage individuel [TEMPÉRATURE DE COULEUR] s'affiche.
- 3) Appuyez sur ◀▶ pour changer d'élément.
  - Les éléments changent à chaque pression de la touche.

[STANDARD]	Réglage d'usine par défaut.
[CHAUD]	Devient une image bleuâtre. Sélectionnez cette option lorsque les zones blanches de l'image projetée sont rougeâtres.
[FROID]	Devient une image rougeâtre. Sélectionnez cette option lorsque les zones blanches de l'image projetée sont bleuâtres.

## [EFFET IRIS]

La correction d'ouverture et la compensation de signal sont exécutées automatiquement en fonction de l'image pour obtenir une image au contraste optimal.

- 1) Appuyez sur ▲▼ pour sélectionner [EFFET IRIS].
- 2) Appuyez sur ◀▶ ou la touche <ENTER>.
  - L'écran de réglage individuel [EFFET IRIS] s'affiche.
- 3) Appuyez sur ◀▶ pour changer d'élément.
  - Les éléments changent à chaque pression de la touche.

[NON]	Sans correction.
[OUI]	Corrige l'ouverture.

## [MENU AVANÇÉ]

Vous pouvez effectuer des ajustements plus avancés de l'image.

- 1) Appuyez sur ▲▼ pour sélectionner [MENU AVANÇÉ].
- 2) Appuyez sur la touche <ENTER>.
  - L'écran [MENU AVANÇÉ] s'affiche.
- 3) Appuyez sur ▲▼ pour sélectionner un élément à régler.
- 4) Appuyez sur ◀▶ ou la touche <ENTER>.
  - L'écran de réglage individuel des éléments s'affiche.
- 5) Appuyez sur ◀▶ pour ajuster la valeur.

Éléments	Opération	Réglage	Plage de réglage
[CONTRASTE ROUGE]	Appuyez sur la touche ▶.	Accentue le rouge dans les zones lumineuses.	-32 ~ +32
	Appuyez sur la touche ◀.	Atténue le rouge dans les zones lumineuses.	
[CONTRASTE VERT]	Appuyez sur la touche ▶.	Accentue le vert dans les zones lumineuses.	-32 ~ +32
	Appuyez sur la touche ◀.	Atténue le vert dans les zones lumineuses.	
[CONTRASTE BLEU]	Appuyez sur la touche ▶.	Accentue le bleu dans les zones lumineuses.	-32 ~ +32
	Appuyez sur la touche ◀.	Atténue le bleu dans les zones lumineuses.	
[LUMINOSITÉ ROUGE]	Appuyez sur la touche ▶.	Accentue le rouge dans les zones sombres.	-32 ~ +32
	Appuyez sur la touche ◀.	Atténue le rouge dans les zones sombres.	
[LUMINOSITÉ VERT]	Appuyez sur la touche ▶.	Accentue le vert dans les zones sombres.	-32 ~ +32
	Appuyez sur la touche ◀.	Atténue le vert dans les zones sombres.	
[LUMINOSITÉ BLEU]	Appuyez sur la touche ▶.	Accentue le bleu dans les zones sombres.	-32 ~ +32
	Appuyez sur la touche ◀.	Atténue le bleu dans les zones sombres.	

## [DAYLIGHT VIEW]

Vous pouvez corriger l'image à son éclat optimal même si elle est projetée sous une lumière brillante.

- 1) Appuyez sur ▲▼ pour sélectionner [DAYLIGHT VIEW].
- 2) Appuyez sur ◀▶ ou la touche <ENTER>.
  - L'écran de réglage individuel [DAYLIGHT VIEW] s'affiche.
- 3) Appuyez sur ◀▶ pour changer d'élément.
  - Les éléments changent à chaque pression de la touche.

[NON]	Sans correction.
[1]	Corrige l'image à un éclat faible.
[2]	Corrige l'image à un éclat moyen.
[3]	Corrige l'image à un éclat élevé.

## [DIGITAL CINEMA REALITY]

Vous pouvez augmenter la résolution verticale et améliorer la qualité d'image en effectuant un traitement cinéma lorsque les signaux pris en charge sont entrés.

- 1) Appuyez sur ▲▼ pour sélectionner [DIGITAL CINEMA REALITY].
- 2) Appuyez sur ◀▶ ou la touche <ENTER>.
  - L'écran de réglage individuel [DIGITAL CINEMA REALITY] s'affiche.
- 3) Appuyez sur ◀▶ pour changer d'élément.
  - Les éléments changent à chaque pression de la touche.

[OUI]	Effectue un traitement de cinéma.
[NON]	Effectue aucun traitement de cinéma.

## [RÉDUCTION DE BRUIT]

(Uniquement pour le signal vidéo de la borne <VIDEO IN> ou le signal Y/C de la borne <COMPUTER 1 IN>)  
 Vous pouvez réduire le bruit lorsque l'image d'entrée est dégradée et que du bruit apparaît dans le signal d'image.

- 1) Appuyez sur ▲▼ pour sélectionner [RÉDUCTION DE BRUIT].
- 2) Appuyez sur ◀▶ ou la touche <ENTER>.
  - L'écran de réglage individuel [RÉDUCTION DE BRUIT] s'affiche.
- 3) Appuyez sur ◀▶ pour changer d'élément.
  - Les éléments changent à chaque pression de la touche.

[NON]	Désactive la [RÉDUCTION DE BRUIT].
[OUI]	Active la [RÉDUCTION DE BRUIT].

### Attention

- Si ceci est réglé pour un signal d'entrée avec peu de bruit, l'image peut sembler différente de ce qu'elle était au départ. Dans ce cas, réglez-le sur [NON].

## [SYSTÈME-TV]

(Uniquement pour le signal vidéo de la borne <VIDEO IN> ou le signal Y/C de la borne <COMPUTER 1 IN>)  
 Le projecteur détecte automatiquement le signal d'entrée, mais vous pouvez régler le système de couleur manuellement si le signal d'entrée est instable. Choisissez le système de couleur correspondant au signal d'entrée.

- 1) Appuyez sur ▲▼ pour sélectionner [SYSTÈME-TV].
- 2) Appuyez sur ◀▶ ou la touche <ENTER>.
  - L'écran de réglage individuel [SYSTÈME-TV] s'affiche.
- 3) Appuyez sur ◀▶ pour sélectionner le système de couleurs.
  - Les éléments changent à chaque pression de la touche.
  - Choisissez parmi [AUTOMATIQUE], [NTSC], [NTSC4.43], [PAL], [PAL-M], [PAL-N], [PAL60] et [SECAM].
  - Réglez-le normalement sur [AUTOMATIQUE]. (Le réglage sur [AUTOMATIQUE] choisit automatiquement parmi [NTSC], [NTSC4.43], [PAL], [PAL-M], [PAL-N], [SECAM] ou [PAL60].)

## [RGB/YP<sub>B</sub>P<sub>R</sub>] / [RGB/YC<sub>B</sub>C<sub>R</sub>]

Le projecteur va automatiquement détecter le signal d'entrée, mais vous pouvez régler manuellement le format du système lorsqu'un signal instable est entré. Réglez le format du système qui correspond au signal d'entrée.

- 1) Appuyez sur ▲▼ pour sélectionner [RGB/YP<sub>B</sub>P<sub>R</sub>] ou [RGB/YC<sub>B</sub>C<sub>R</sub>].
- 2) Appuyez sur ◀▶ ou la touche <ENTER>.
  - L'écran de réglage individuel [RGB/YP<sub>B</sub>P<sub>R</sub>] ou [RGB/YC<sub>B</sub>C<sub>R</sub>] s'affiche.
- 3) Appuyez sur ◀▶ pour changer d'élément.



- Les éléments changent à chaque pression de la touche.
- Normalement il est réglé sur [AUTOMATIQUE]. S'il ne peut pas projeter correctement avec [AUTOMATIQUE], réglez-le sur [RGB], [Y<sub>B</sub>C<sub>R</sub>] ou [Y<sub>P</sub>P<sub>R</sub>] en fonction du signal d'entrée.

[AUTOMATIQUE]	[RGB], [Y <sub>P</sub> P <sub>R</sub> ] ou [Y <sub>B</sub> C <sub>R</sub> ] est automatiquement sélectionné.
[RGB]	Sélectionnez cette option pour une entrée de signal RGB.
[Y <sub>P</sub> P <sub>R</sub> ]	Sélectionnez cette option pour une entrée de signal Y <sub>P</sub> P <sub>R</sub> .
[Y <sub>B</sub> C <sub>R</sub> ]	Sélectionnez cette option pour une entrée de signal Y <sub>B</sub> C <sub>R</sub> .

### Lorsque l'entrée COMPUTER 1 / COMPUTER 2 est sélectionnée

- **Pour l'entrée 525i(480i), 625i(576i), 525p(480p) et 625p(576p)**  
Sélectionnez [AUTOMATIQUE], [RGB] ou [Y<sub>B</sub>C<sub>R</sub>].
- **Pour les autres entrées de signaux de type film**  
Sélectionnez [AUTOMATIQUE], [RGB] ou [Y<sub>P</sub>P<sub>R</sub>].

### Lorsque l'entrée HDMI 1 / HDMI 2 est sélectionnée

- **Pour l'entrée 480/60i, 576/50i, 525p (480p) et 625p (576p)**  
Sélectionnez [AUTOMATIQUE], [RGB] ou [Y<sub>B</sub>C<sub>R</sub>].
- **Pour une autre entrée de signal**  
Sélectionnez [AUTOMATIQUE], [RGB] ou [Y<sub>P</sub>P<sub>R</sub>].

### Remarque

- Reportez-vous à la « Liste des signaux compatibles » (➔ page 129) pour en savoir plus sur les signaux.
- Il est possible que la sélection du signal ne puisse pas correctement fonctionner selon les appareils connectés.

## Menu [POSITION]

Sur l'écran de menu, sélectionnez [POSITION] dans le menu principal, puis sélectionnez un élément du sous-menu.

Reportez-vous à « Navigation dans le menu » (➔ page 49) pour connaître l'opération de l'écran du menu.

### [COR. DE TRAPÈZE AUTO]

Le projecteur peut automatiquement corriger la distorsion trapézoïdale verticale lorsque le projecteur est installé incliné.

- 1) Appuyez sur ▲▼ pour sélectionner [COR. DE TRAPÈZE AUTO].
- 2) Appuyez sur ◀▶ ou la touche <ENTER>.
  - L'écran de réglage individuel [COR. DE TRAPÈZE AUTO] s'affiche.
- 3) Appuyez sur ◀▶ pour changer d'élément.

[OUI]	Activez la correction de trapèze automatique en temps réel.
[NON]	Désactivez la correction de trapèze automatique en temps réel.

#### Remarque

- Selon la situation d'installation, la distorsion trapézoïdale peut ne pas être entièrement corrigée. Dans ce cas, effectuez le réglage dans le menu [POSITION] → [RÉGLAGE DE L'ÉCRAN].
- [COR. DE TRAPÈZE AUTO] ne peut pas être réglé dans les cas suivants.
  - Lorsque le menu [RÉGLAGE PROJECTEUR] → [MÉTHODE DE PROJECTION] est réglé sur [FAÇADE/PLAFOND] ou [ARR. /PLAFOND].
  - Lorsque le menu [RÉGLAGE PROJECTEUR] → [MÉTHODE DE PROJECTION] → [AUTOMATIQUE], et que l'état d'installation actuel est le montage au plafond

### [RÉGLAGE DE L'ÉCRAN]

Corrigez la distorsion lorsque le projecteur est installé d'une manière inclinée ou que l'écran est incliné ou incurvé.

- 1) Appuyez sur ▲▼ pour sélectionner [RÉGLAGE DE L'ÉCRAN].
- 2) Appuyez sur la touche <ENTER>.
  - L'écran [RÉGLAGE DE L'ÉCRAN] s'affiche.
- 3) Appuyez sur ▲▼ pour sélectionner un élément à régler.

[CORRECTION DE TRAPÈZE]	Règle lorsque l'image projetée est déformée en trapèze.
[CORRECTION DES ANGLES]	S'ajuste lorsque les quatre coins de l'image projetée sont déformés.
[CORRECTION COURBE]	Règle lorsque l'image projetée est déformée en courbe.

- 4) Appuyez sur la touche <ENTER>.
  - L'écran [CORRECTION DE TRAPÈZE], [CORRECTION DES ANGLES] ou [CORRECTION COURBE] s'affiche.

#### Remarque

- Un seul élément parmi [CORRECTION DE TRAPÈZE], [CORRECTION DES ANGLES] et [CORRECTION COURBE] peut être activé. Si vous effectuez le réglage de [CORRECTION DE TRAPÈZE], [CORRECTION DES ANGLES] ou [CORRECTION COURBE], puis effectuez le réglage des autres éléments, la valeur des éléments précédents sera réinitialisée.
- La qualité de l'image se détériorera lorsque la quantité de correction de [RÉGLAGE DE L'ÉCRAN] augmente, ce qui rend la mise au point difficile. Installez le projecteur de sorte que la quantité de correction soit aussi petite que possible.
- Lorsque les réglages sont effectués avec [RÉGLAGE DE L'ÉCRAN], la taille de l'image change également.

### Réglage [CORRECTION DE TRAPÈZE]

- 1) Appuyez sur ▲▼ pour sélectionner [RÉGLAGE DE L'ÉCRAN].
- 2) Appuyez sur la touche <ENTER>.
  - L'écran [RÉGLAGE DE L'ÉCRAN] s'affiche.
- 3) Appuyez sur ▲▼ pour sélectionner [CORRECTION DE TRAPÈZE].

4) Appuyez sur la touche <ENTER>.

- L'écran de réglage individuel [CORRECTION DE TRAPÈZE] s'affiche.

5) Appuyez sur ▲▼◀▶ pour régler l'élément.

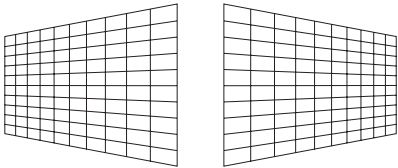
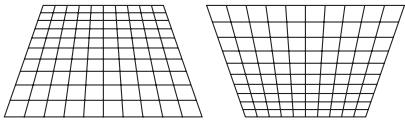
Éléments	Opération		Réglage
[H]	Appuyez sur la touche ◀.	Le côté gauche sera plus petit.	
	Appuyez sur la touche ▶.	Le côté droit sera plus petit.	
[V]	Appuyez sur la touche ▲.	Le haut sera plus petit.	
	Appuyez sur la touche ▼.	Le bas sera plus petit.	

**Remarque**

- Appuyez sur la touche <ENTER> lorsque l'écran de réglage individuel est affiché pour passer à l'écran de réglage individuel des autres éléments.
- Pour les réglages de [CORRECTION DE TRAPÈZE], une inclinaison jusqu'à  $\pm 15^\circ$  peut être corrigée dans le sens horizontal et vertical. Cependant, la qualité d'image se dégradera et il s'avérera plus difficile de faire la mise au point avec une correction plus importante. Installez le projecteur de façon à ce que la correction soit la plus petite possible.

**Réglage [CORRECTION DES ANGLES]**

1) Appuyez sur ▲▼ pour sélectionner [RÉGLAGE DE L'ÉCRAN].

2) Appuyez sur la touche <ENTER>.

- L'écran [RÉGLAGE DE L'ÉCRAN] s'affiche.

3) Appuyez sur ▲▼ pour sélectionner [CORRECTION DES ANGLES].

4) Appuyez sur la touche <ENTER>.

- L'écran [CORRECTION DES ANGLES] s'affiche.

5) Appuyez sur ▲▼ pour sélectionner l'élément à ajuster. Puis appuyez sur la touche <ENTER>.

- L'écran de réglage individuel de la fonction sélectionnée s'affiche.

6) Appuyez sur ▲▼◀▶ pour régler.

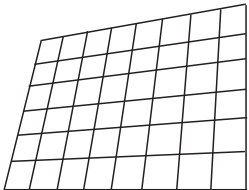
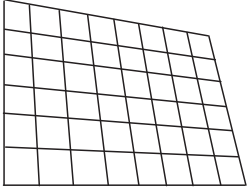
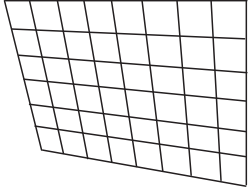
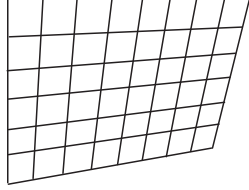
[CORRECTION DES ANGLES]			
[SUPÉRIEUR GAUCHE]	[SUPÉRIEUR DROIT]	[INFÉRIEUR GAUCHE]	[INFÉRIEUR DROIT]
			

**Remarque**

- Lorsque l'écran de réglage [CORRECTION DES ANGLES] s'affiche, l'écran de réglage de l'autre coin peut être également affiché en appuyant sur la touche <ENTER>.
- Selon la quantité de correction, le rapport d'aspect de l'image peut changer.

**Réglage [CORRECTION COURBE]**

1) Appuyez sur ▲▼ pour sélectionner [RÉGLAGE DE L'ÉCRAN].

- 2) Appuyez sur la touche <ENTER>.
  - L'écran [RÉGLAGE DE L'ÉCRAN] s'affiche.
- 3) Appuyez sur ▲▼ pour sélectionner [CORRECTION COURBE].
- 4) Appuyez sur la touche <ENTER>.
  - L'écran [CORRECTION COURBE] s'affiche.
- 5) Appuyez sur ▲▼ pour sélectionner un élément à régler.

[CORRECTION DE TRAPÈZE]	S'ajuste lorsque le trapèze de l'image projetée est déformé.
[ARC]	S'ajuste lorsque le radian de l'image projetée est déformé.

- 6) Appuyez sur la touche <ENTER>.
  - L'écran de réglage individuel [CORRECTION DE TRAPÈZE] ou [ARC] s'affiche.

### Réglage [CORRECTION DE TRAPÈZE]

- 1) Appuyez sur ▲▼◀▶ pour régler.
  - Pour en savoir plus, reportez-vous à « Réglage de [CORRECTION DE TRAPÈZE] ». (➡ page 58)

### Réglage [ARC]

- 1) Appuyez sur ▲▼◀▶ pour régler.

Éléments	Opération	Réglage
[H]	Appuyez sur la touche ◀.	Le haut et le bas de la ligne horizontale seront gonflés.
	Appuyez sur la touche ▶.	Le haut et le bas de la ligne horizontale seront bosselés.
[V]	Appuyez sur la touche ▲.	La gauche et la droite de la ligne verticale seront bosselées.
	Appuyez sur la touche ▼.	La gauche et la droite de la ligne verticale seront gonflées.

### Remarque

- Appuyez sur la touche <ENTER> lorsque l'écran de réglage individuel est affiché pour passer à l'écran de réglage individuel des autres éléments.

### [DÉCALAGE]

(Uniquement pour l'entrée de signal COMPUTER1 / COMPUTER2)

Déplacez verticalement ou horizontalement la position de l'image si celle-ci est décalée même lorsque la position relative du projecteur et de l'écran est correcte.

- 1) Appuyez sur ▲▼ pour sélectionner [DÉCALAGE].
- 2) Appuyez sur la touche <ENTER>.
  - L'écran [DÉCALAGE] s'affiche.
- 3) Appuyez sur ▲▼◀▶ pour régler la position.

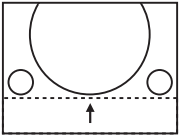
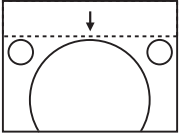
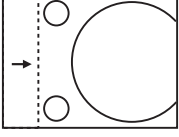
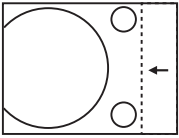
Orientation	Opération	Réglage	
Réglage vertical (vers le haut et vers le bas)	Appuyez sur la touche ▲.	La position d'image se déplace vers le haut.	
	Appuyez sur la touche ▼.	La position d'image se déplace vers le bas.	
Réglage horizontal (vers la gauche et vers la droite)	Appuyez sur la touche ►.	La position d'image se déplace vers la droite.	
	Appuyez sur la touche ◀.	La position d'image se déplace vers la gauche.	

### Remarque

- En fonction du signal d'entrée, si le réglage de [DÉCALAGE] dépasse la plage de réglage effective du signal d'entrée, la position de l'image ne peut pas être modifiée. Veuillez ajuster [DÉCALAGE] dans une plage de réglage effective.

### [RÉGLAGE D'HORLOGE]

(Uniquement pour l'entrée de signal COMPUTER1 / COMPUTER2)

Utilisez cette fonction pour ajuster et minimiser l'effet d'interférence causé par la projection de motifs composés de bandes verticales.

La projection d'un motif rayé peut engendrer des motifs cycliques (bruit). Effectuez le réglage de sorte que la quantité d'interférence soit au minimum.

- 1) Appuyez sur ▲▼ pour sélectionner [RÉGLAGE D'HORLOGE].
- 2) Appuyez sur ◀▶ ou la touche <ENTER>.
  - L'écran de réglage individuel [RÉGLAGE D'HORLOGE] s'affiche.
- 3) Appuyez sur ◀▶ pour ajuster la valeur.
  - La valeur d'ajustement va de [-32] à [+32].

### Attention

- Réglez cette option avant [RÉGLAGE DE PHASE].

### Remarque

- Lorsque des signaux G-SYNC et Y/C sont entrés, [RÉGLAGE D'HORLOGE] ne peut pas être réglé.
- En fonction du signal d'entrée, si le réglage de [RÉGLAGE D'HORLOGE] dépasse la plage de réglage valable du signal d'entrée, la position de l'image ne change pas. Veuillez ajuster [RÉGLAGE D'HORLOGE] dans la plage de réglage effective.

### [RÉGLAGE DE PHASE]

(Uniquement pour l'entrée de signal COMPUTER1 / COMPUTER2)

Vous pouvez régler pour obtenir une image optimale lorsqu'une image scintillante ou une image aux contours mal définis s'affiche.

- 1) Appuyez sur ▲▼ pour sélectionner [RÉGLAGE DE PHASE].
- 2) Appuyez sur ◀▶ ou la touche <ENTER>.
  - L'écran de réglage individuel [RÉGLAGE DE PHASE] s'affiche.
- 3) Appuyez sur ◀▶ pour ajuster la valeur.

- La valeur de réglage varie entre [-16] et [+16]. Effectuez le réglage de sorte que la quantité d'interférence soit au minimum.

### Remarque

- Certains signaux peuvent ne pas être ajustables.
- Les valeurs optimales peuvent ne pas être obtenues si l'image provenant d'un ordinateur est instable.
- Dans le cas de la projection d'un signal avec une fréquence de signal d'horloge de point de 162 MHz ou supérieure, le bruit ne peut pas disparaître même si [RÉGLAGE DE PHASE] est ajusté.

### [SURBALAYAGE]

(Uniquement pour l'entrée de signal de type film.)

Utilisez cette fonction si des caractères ou des images sont rognés près de la périphérie de l'image projetée.

1) Appuyez sur ▲▼ pour sélectionner [SURBALAYAGE].

2) Appuyez sur ◀▶ ou la touche <ENTER>.

- L'écran de réglage individuel [SURBALAYAGE] s'affiche.

3) Appuyez sur ◀▶ pour régler le niveau.

- La valeur d'ajustement va de [0] à [+3].

### [ASPECT]

Vous pouvez changer le rapport d'aspect de l'image.

Le rapport d'aspect est changé dans la plage d'écran sélectionnée dans le menu [OPTION D'AFFICHAGE] → [RÉGLAGE IMAGE] → [FORMAT D'ÉCRAN]. Réglez d'abord [FORMAT D'ÉCRAN]. (➡ page 67)

1) Appuyez sur ▲▼ pour sélectionner [ASPECT].

2) Appuyez sur ◀▶ ou la touche <ENTER>.

- L'écran de réglage individuel [ASPECT] s'affiche.

3) Appuyez sur ◀▶ pour changer d'élément.

- Les éléments changent à chaque pression de la touche.

[AUTOMATIQUE]*1	Le rapport d'aspect est automatiquement passé à celui optimal quand un identificateur de rapport d'aspect est inclus dans le signal d'entrée.
[NORMAL]	Affiche les images sans changer le rapport d'aspect des signaux d'entrée.
[PLEINE LARGEUR]	Affiche les images en convertissant le rapport d'aspect sur 16:9 lorsque des signaux standard <sup>2</sup> sont entrés. Affiche l'image sans changer le rapport d'aspect quand des signaux au format large <sup>3</sup> sont entrés.
[ÉLARGI HORIZ.]	Affiche les images dans la totalité de la largeur de l'écran. Si les signaux ont un rapport d'aspect verticalement plus long que celui d'écran sélectionné dans [FORMAT D'ÉCRAN], l'image est affichée avec ses parties supérieures et inférieures coupées.
[ADAPTATION V.]	Affiche verticalement la hauteur de pixels du panneau sans changer le rapport d'aspect quand des signaux au format large sont appliqués. Si les signaux ont un rapport d'aspect horizontalement plus long que celui d'écran, l'image est affichée avec ses parties droites et gauches coupées.
[PLEINE MATRICE]	L'image est projetée en appliquant tous les pixels du panneau (écran). Les signaux d'entrée sont convertis au rapport d'aspect du panneau (écran).
[NATIF]	Affiche les images sans changer la résolution des signaux d'entrée.

\*1 Uniquement pour l'entrée des signaux Vidéo (NTSC) et 480i (YCbCr)

\*2 Les signaux standard sont des signaux d'entrée au format 4:3 ou 5:4.

\*3 Les signaux au format large sont des signaux d'entrée avec un format de 16:10, 16:9 ou 15:9.

### Remarque

- La taille de l'image peut être commutée anormalement lorsque [AUTOMATIQUE] est sélectionné, veuillez régler sur [NORMAL] ou [PLEINE LARGEUR] en fonction du signal d'entrée.
- Certains modes de taille ne sont pas disponibles pour certains types de signaux d'entrée.
- Si un rapport d'aspect différent du rapport d'aspect des signaux d'entrée est sélectionné, les images apparaîtront différemment des images originales. Soyez attentif à ce point lors de la sélection du rapport d'aspect.
- Si vous utilisez le projecteur dans des endroits tels que des cafés ou des hôtels pour projeter des programmes à but commercial ou des présentations publiques, notez que l'ajustement du rapport d'aspect ou l'utilisation de la fonction de zoom pour changer les images de l'écran peut être une infraction aux droits du propriétaire possédant les droits d'auteur pour ce programme, qui est soumis à des lois de protections des droits d'auteur. Soyez vigilant lors de l'utilisation des fonctions du projecteur comme l'ajustement du rapport d'aspect et la fonction de zoom.
- Si des images conventionnelles (normales) 4:3, qui ne sont pas des images grand écran, sont projetées sur un grand écran, les bords de ces images pourraient ne pas apparaître ou apparaître distordus. De telles images devraient être visionnées avec un rapport d'aspect de 4:3, le format original prévu par leur créateur.

## [VERROU TRAME]

---

(Uniquement pour les signaux d'entrée d'image fixe)

Ce réglage est disponible pour des signaux informatiques particuliers. Ajustez lorsque le film est déformé.

- 1) Appuyez sur ▲▼ pour sélectionner [VERROU TRAME].
- 2) Appuyez sur ◀▶ ou la touche <ENTER>.
  - L'écran de réglage individuel [VERROU TRAME] s'affiche.
- 3) Appuyez sur ◀▶ pour commuter le [VERROU TRAME].
  - Les éléments changent à chaque pression de la touche.

[OUI]	La trame est verrouillée. Synchronise l'image affichée avec la fréquence de balayage vertical du signal d'entrée.
[NON]	La fonction de verrouillage de trame est désactivée. Réglez sur [NON] si vous êtes préoccupé par le scintillement.

## Menu [LANGAGE]

Sur l'écran de menu, sélectionnez [LANGAGE] dans le menu principal, puis sélectionnez un élément du sous-menu.

Reportez-vous à « Navigation dans le menu » (➔ page 49) pour connaître l'opération de l'écran du menu.

### Changement de la langue d'affichage

Vous pouvez choisir la langue du menu à l'écran.

1) Appuyez sur ▲▼ pour sélectionner la langue d'affichage, puis appuyez sur la touche <ENTER>.



- Les divers menus, paramètres, écrans de réglage, noms de touche de commande, etc. sont affichés dans la langue sélectionnée.
- La langue peut être choisie parmi anglais, allemand, français, italien, espagnol, portugais, néerlandais, suédois, finnois, norvégien, danois, polonais, hongrois, roumain, tchèque, russe, turc, arabe, kazakh, vietnamien, chinois, coréen, japonais et thaï.

#### Remarque

- La langue du menu à l'écran est réglée sur l'anglais dans le réglage par défaut, ainsi que lorsque vous exécutez le menu [RÉGLAGE PROJECTEUR] → [INITIALISER TOUT].



## Menu [OPTION D'AFFICHAGE]

Sur l'écran de menu, sélectionnez [OPTION D'AFFICHAGE] dans le menu principal, puis sélectionnez un élément du sous-menu.

Reportez-vous à « Navigation dans le menu » (→ page 49) pour connaître l'opération de l'écran du menu.

### [MENU A L'ÉCRAN]

Réglez le menu à l'écran.

### [AFFICHAGE À L'ÉCRAN]

Réglez le guide d'entrée à afficher lors de la commutation de l'entrée. L'écran du guide d'entrée affiche les noms de l'entrée et du signal d'entrée actuellement sélectionnés.

- 1) Appuyez sur ▲▼ pour sélectionner [MENU A L'ÉCRAN].
- 2) Appuyez sur la touche <ENTER>.
  - L'écran [MENU A L'ÉCRAN] s'affiche.
- 3) Appuyez sur ▲▼ pour sélectionner [AFFICHAGE À L'ÉCRAN].
- 4) Appuyez sur ◀▶ pour changer d'élément.
  - Les éléments changent à chaque pression de la touche.

[DÉTAILLÉ]	Affiche graphiquement le nom de la borne et du signal d'entrée.
[NON]	Désactive le guide d'entrée.
[SIMPLIFIÉ]	Affiche le nom de la borne d'entrée et du signal d'entrée.

### Remarque

- Quand il est réglé sur [DÉTAILLÉ], vous pouvez sélectionner l'entrée avec ▲▼◀▶ sur le panneau de contrôle ou la télécommande lorsque le guide d'entrée est affiché.

### [POSITION AFFICHAGE]

Réglez la position de l'écran de menu (OSD).

- 1) Appuyez sur ▲▼ pour sélectionner [MENU A L'ÉCRAN].
- 2) Appuyez sur la touche <ENTER>.
  - L'écran [MENU A L'ÉCRAN] s'affiche.
- 3) Appuyez sur ▲▼ pour sélectionner [POSITION AFFICHAGE].
- 4) Appuyez sur ◀▶ pour changer d'élément.
  - Les éléments changent comme suit à chaque pression sur la touche :  
[CENTRE] → [SUPÉRIEUR GAUCHE] → [SUPÉRIEUR DROIT] → [INFÉRIEUR GAUCHE] →  
[INFÉRIEUR DROIT] → [CENTRE] →...

### [MESSAGE D'ALERTE]

Choisissez d'afficher/de masquer le message d'avertissement.

- 1) Appuyez sur ▲▼ pour sélectionner [MENU A L'ÉCRAN].
- 2) Appuyez sur la touche <ENTER>.
  - L'écran [MENU A L'ÉCRAN] s'affiche.
- 3) Appuyez sur ▲▼ pour sélectionner [MESSAGE D'ALERTE].
- 4) Appuyez sur ◀▶ pour changer d'élément.
  - Les éléments changent à chaque pression de la touche.

[OUI]	Affiche le message d'avertissement.
[NON]	Masque le message d'avertissement.

### Remarque

- Lorsque [MESSAGE D'ALERTE] est réglé sur [NON], le message d'avertissement ne sera pas affiché sur l'image projetée, même si un état d'alerte tel que « AVERTISSEMENT DE TEMPÉRATURE » est détecté. Le message d'invite pour le remplacement du filtre ou de la lampe ne s'affiche pas aussi.

### [NIVEAU DE SIGNAL HDMI]

Commute le réglage quand l'équipement externe est connecté à la borne <HDMI 1 IN> / <HDMI 2 IN> du projecteur et si l'image n'est pas projetée correctement.

- 1) Appuyez sur ▲▼ pour sélectionner [NIVEAU DE SIGNAL HDMI].
- 2) Appuyez sur ◀▶ pour changer d'élément.
  - Les éléments changent à chaque pression de la touche.

[AUTOMATIQUE]	Définit automatiquement le niveau du signal.
[64-940]	Sélectionnez cette option quand la borne HDMI d'un appareil externe (tel qu'un lecteur de DVD Blu-ray) est connectée à la borne <HDMI 1 IN> / <HDMI 2 IN>.
[0-1023]	Sélectionnez cette option quand la borne de sortie DVI d'un appareil externe (tel qu'un ordinateur) est connectée à la borne <HDMI 1 IN> / <HDMI 2 IN> par un câble de conversion ou un câble similaire. Sélectionnez-la aussi quand la borne de sortie HDMI d'un ordinateur ou d'un autre appareil est connectée à la borne <HDMI 1 IN> / <HDMI 2 IN>.

### Remarque

- Le même réglage de [NIVEAU DE SIGNAL HDMI] est appliqué à la borne <HDMI 1 IN> et <HDMI 2 IN>.
- Le réglage optimal varie selon le réglage de sortie du périphérique externe relié. Consultez le manuel d'utilisation du périphérique externe en ce qui concerne la sortie du périphérique externe.
- Le niveau de signal affiché est estimé lorsque l'entrée est de 30 bits.

### [RÉGLAGE CLOSED CAPTION] (Uniquement pour l'entrée NTSC, 480i YC<sub>B</sub>C<sub>R</sub>)

Réglez des sous-titres codés.

#### Sélection de l'affichage du sous-titrage

- 1) Appuyez sur ▲▼ pour sélectionner [RÉGLAGE CLOSED CAPTION].
- 2) Appuyez sur la touche <ENTER>.
  - L'écran [REGLAGE CLOSED CAPTION] s'affiche.
- 3) Appuyez sur ▲▼ pour sélectionner [CLOSED CAPTION].
- 4) Appuyez sur ◀▶ pour changer d'élément.
  - Les éléments changent à chaque pression de la touche.

[NON]	Les sous-titres codés ne sont pas affichés.
[OUI]	Les sous-titres codés sont affichés.

- Si [OUI] est sélectionné, passez à l'étape 5).
- 5) Une fois la confirmation affichée, sélectionnez [VALIDER] puis appuyez sur la touche <ENTER>.

#### Réglage du mode des sous-titres

- 1) Appuyez sur ▲▼ pour sélectionner [RÉGLAGE CLOSED CAPTION].
- 2) Appuyez sur la touche <ENTER>.
  - L'écran [REGLAGE CLOSED CAPTION] s'affiche.
- 3) Appuyez sur ▲▼ pour sélectionner [MODE].
- 4) Appuyez sur ◀▶ pour changer d'élément.
  - Les éléments changent à chaque pression de la touche.

[CC1]	Affiche les données CC1.
[CC2]	Affiche les données CC2.

[CC3]	Affiche les données CC3.
[CC4]	Affiche les données CC4.

### Remarque

- Le sous-titrage est une fonction principalement utilisée en Amérique du Nord qui affiche des informations textuelles avec des signaux vidéo. Les sous-titres codés risquent de ne pas s’afficher selon le périphérique raccordé ou le contenu lu.
- [REGLAGE CLOSED CAPTION] ne peut pas être sélectionné uniquement si un signal NTSC ou 480i YC<sub>B</sub>C<sub>R</sub> est entré.
- Si [REGLAGE CLOSED CAPTION] est réglé sur [OUI], la luminosité de l’image peut être modifiée en fonction des périphériques externes ou du contenu utilisé de connexion correspondant du sous-titrage.
- Si un signal de sous-titres codés du mode sélectionné est entré, le texte n’est pas affiché même lorsque le menu [SÉCURITÉ] → [AFFICHAGE DU TEXTE] (➔ page 79) est réglé sur [OUI].
- Les sous-titres codés ne s’affichent pas lorsque l’écran de menu s’affiche.

## [RÉGLAGE IMAGE]

Réglez la taille d’écran.

Lorsque le rapport d’aspect d’une image projetée est modifié, obtenez la position d’image optimale pour l’écran défini. Procédez aux réglages nécessaires pour l’écran utilisé.

- 1) Appuyez sur ▲▼ pour sélectionner [RÉGLAGE IMAGE].
- 2) Appuyez sur la touche <ENTER>.
  - L’écran [RÉGLAGE IMAGE] s’affiche.
- 3) Appuyez sur ▲▼ pour sélectionner [FORMAT D’ÉCRAN].
- 4) Appuyez sur ◀▶ pour changer d’élément [FORMAT D’ÉCRAN].
  - Les éléments changent à chaque pression de la touche.

N° de modèle	[FORMAT D’ÉCRAN]	Les éléments disponibles à régler lorsque [POSITION IMAGE] est sélectionné
PT-TW380	[16:10]	Impossible de régler.
	[16:9]	Trois éléments de [CENTRE], [CHAUD] et [FROID] peuvent être sélectionnés pour la position verticale.
	[4:3]	Trois éléments de [CENTRE], [GAUCHE] et [DROITE] peuvent être sélectionnés pour la position horizontale.
PT-TX440 / PT-TX350	[4:3]	Impossible de régler.
	[16:9]	Trois éléments de [CENTRE], [CHAUD] et [FROID] peuvent être sélectionnés pour la position verticale.
	[16:10]	

- 5) Appuyez sur ▲▼ pour sélectionner [POSITION IMAGE].
  - Dans les cas suivants, la [POSITION IMAGE] ne peut pas être réglée.
    - Pour PT-TW380, si [FORMAT D’ÉCRAN] est réglé sur [16:10].
    - Pour PT-TX440 et PT-TX350, si [FORMAT D’ÉCRAN] est réglé sur [4:3].
- 6) Appuyez sur ◀▶ pour ajuster la [POSITION IMAGE].
  - Les éléments changent à chaque pression de la touche.

## [DÉMARRAGE LOGO]

Réglez l’affichage du logo lorsque le projecteur est allumé.

- 1) Appuyez sur ▲▼ pour sélectionner [DÉMARRAGE LOGO].
- 2) Appuyez sur ◀▶ pour changer d’élément.
  - Les éléments changent à chaque pression de la touche.

[LOGO DÉFAUT]	Affiche le logo Panasonic.
[LOGO UTIL.]	Affiche l’image enregistrée par l’utilisateur.
[NON]	Désactive l’affichage du logo de démarrage.

### Remarque

- Le démarrage logo disparaîtra dans 30 secondes environ.
- Pour créer et enregistrer l’image [LOGO UTIL.], utilisez « Logo Transfer Software ». Le logiciel peut être téléchargé à partir du site Web de Panasonic (<https://panasonic.net/cns/projector/>).

## [PARAMET. RÉGLAGE AUTO]

Définit l’exécution automatique du RÉGLAGE AUTOMATIQUE.

Vous pouvez régler automatiquement la position de l'affichage à l'écran ou le niveau du signal sans appuyer à chaque fois sur la touche <AUTO SETUP> de la télécommande si vous saisissez fréquemment des signaux non enregistrés lors de réunions, etc.

1) Appuyez sur ▲▼ pour sélectionner [PARAMET. RÉGLAGE AUTO].

2) Appuyez sur ◀▶ pour changer d'élément.

- Les éléments changent à chaque pression de la touche.

[AUTOMATIQUE]	Si l'image projetée devient un signal non enregistré, le réglage automatique est automatiquement effectué.
[PAR TOUCHE]	Active la fonction de réglage automatique uniquement lors d'une pression sur la touche <AUTO SETUP>.

### [RECHERCHE DE SIGNAL]

Réglez pour activer/désactiver la fonction de recherche de signal.

Si la fonction de recherche de signal est activée, l'entrée avec signal d'entrée est automatiquement sélectionnée lorsque l'appareil est sous tension et que la projection est démarrée. De plus, si vous appuyez sur la touche <AUTO SETUP> lorsque l'entrée actuellement sélectionnée n'a pas de signal, il passe automatiquement à l'entrée avec signal d'entrée.

1) Appuyez sur ▲▼ pour sélectionner [RECHERCHE DE SIGNAL].

2) Appuyez sur ◀▶ pour changer d'élément.

- Les éléments changent à chaque pression de la touche.

[OUI]	Active la fonction de détection d'entrée.
[NON]	Désactive la fonction de détection d'entrée.

### [COULEUR DE FOND]

Réglez l'affichage de l'écran projeté en absence d'entrée de signal.

1) Appuyez sur ▲▼ pour sélectionner [COULEUR DE FOND].

2) Appuyez sur ◀▶ pour changer d'élément.

- Les éléments changent à chaque pression de la touche.

[BLEU]	Affiche la totalité de l'espace de projection en bleu.
[NOIR]	Affiche la totalité de l'espace de projection en noir.
[LOGO DÉFAUT]	Affiche le logo Panasonic.
[LOGO UTIL.]	Affiche l'image enregistrée par l'utilisateur.

#### Remarque

- Pour créer et enregistrer l'image [LOGO UTIL.], utilisez « Logo Transfer Software ». Le logiciel peut être téléchargé à partir du site Web de Panasonic (<https://panasonic.net/cns/projector/>).
- Si vous n'enregistrez pas l'image de [LOGO UTIL.], l'image projetée s'affichera en noir même si [COULEUR DE FOND] est réglé sur [LOGO UTIL.].

### [MODE ÉLARGI]

Utilisez cette fonction lorsque l'image est affichée de manière incorrecte pour les signaux d'entrée.

1) Appuyez sur ▲▼ pour sélectionner [MODE ÉLARGI].

2) Appuyez sur ◀▶ pour changer d'élément.

- Les éléments changent à chaque pression de la touche.

[AUTOMATIQUE]	Affiche par l'analyse de signal automatique. Réglez normalement à ce mode.
[NON]	Pour appliquer un signal 4:3.
[OUI]	Pour appliquer un signal large.

### [MODE SXGA]

Cette fonction est utilisée si la totalité de l'image projetée n'est pas affichée lorsque la résolution 1 280 x 1 024 points du signal SXGA est appliquée.

1) Appuyez sur ▲▼ pour sélectionner [MODE SXGA].

2) Appuyez sur ◀▶ pour changer d'élément.

- Les éléments changent à chaque pression de la touche.

[AUTOMATIQUE]	Affiche par l'analyse de signal automatique. Réglez normalement à ce mode.
[1280x1024]	Commute manuellement l'élément sur [1280x1024] ou [1400x1050] si la totalité de l'image projetée n'est pas affichée lors de l'entrée du signal SXGA.
[1400x1050]	

## [MINUTEUR PRÉSENTATION]

Configurez et utilisez la fonction minuterie de présentation.

1) Appuyez sur ▲▼ pour choisir [MINUTEUR PRÉSENTATION].

2) Appuyez sur la touche <ENTER>.

- L'écran [MINUTEUR PRÉSENTATION] s'affiche.

[MODE]	Commute le temps écoulé entre [COMPTE PROGRESSIF] et [COMPTE A REBOURS].
[TIMER]	Définit l'heure de fin de la minuterie lorsque [COMPTE A REBOURS] est sélectionné.
[DÉBUT] / [ARRÊTER] / [REDÉMARRER] <sup>*1</sup>	Fait fonctionner la minuterie.
[RESET]	Réinitialise le comptage.
[SORTIE]	La fonction de minuterie de présentation est terminée.

\*1 L'élément de menu varie en fonction de l'état de lecture de la présentation.

## Réglage de [MODE]

1) Appuyez sur ▲▼ pour sélectionner [MODE].

2) Appuyez sur ◀▶ pour changer d'élément.

- Les éléments changent à chaque pression de la touche.

[COMPTE PROGRESSIF]	Affiche le temps écoulé depuis le début du décompte.
[COMPTE A REBOURS]	Affiche le temps restant de la durée réglée avec [TIMER].

## Réglage du compte à rebours

1) Appuyez sur ▲▼ pour sélectionner [TIMER].

2) Appuyez sur ◀▶ pour régler le minuteur.

- La durée peut être réglée par incrément d'1 minute, entre 1 et 180 minutes.
- La valeur par défaut est de 10 minutes.

### Remarque

- [TIMER] est disponible uniquement quand [MODE] est réglé sur [COMPTE À REBOURS].

## Opération de [MINUTEUR PRÉSENTATION]

1) Appuyez sur ▲▼ pour sélectionner un élément.

[DÉBUT]	Le décompte démarre.
[ARRÊTER]	Le décompte s'arrête.
[REDÉMARRER]	Le décompte reprend.
[RESET]	Le décompte est réinitialisé.

2) Appuyez sur la touche <ENTER>.

- Lorsque vous sélectionnez [DÉBUT] ou [REDÉMARRER], le temps restant ou le temps écoulé est affiché en bas à droite de l'image projetée.
- Lorsque vous sélectionnez [ARRÊTER], le comptage s'arrête et le temps restant / le temps écoulé est affiché en bas à droite de l'image projetée.

### Remarque

- Vous pouvez également utiliser la fonction MINUTEUR PRÉSENTATION en appuyant sur la touche <P-TIMER> de la télécommande (➔ page 45).
- Si le temps écoulé ou le temps restant est affiché, le texte n'est pas affiché même lorsque le menu [SÉCURITÉ] → [AFFICHAGE DU TEXTE] (➔ page 79) est réglé sur [OUI].
- Le temps écoulé ou le temps restant ne sera pas affiché lorsque l'écran de menu s'affiche.

- L'heure de début est de « 000:00 » lorsque [MODE] est réglé sur [COMPTE PROGRESSIF].
- Lorsque [MODE] est réglé sur [COMPTE À REBOURS], l'heure de début est la valeur définie à [TIMER].
- Le chronomètre tourne dans le sens des aiguilles d'une montre lorsque [COMPTE PROGRESSIF] est sélectionné, et dans le sens inverse des aiguilles d'une montre lorsque [COMPTE A REBOURS] est sélectionné.

### Mettre fin à la minuterie de présentation

- 1) Appuyez sur ▲▼ pour choisir [MINUTEUR PRÉSENTATION].
- 2) Appuyez sur la touche <ENTER>.
  - L'écran [MINUTEUR PRÉSENTATION] s'affiche.
- 3) Appuyez sur ▲▼ pour sélectionner [SORTIE].
- 4) Appuyez sur la touche <ENTER>.

### [AUTRES FONCTIONS]

La même fonction peut être réalisée en utilisant le menu comme une alternative à la commande de la télécommande.

- 1) Appuyez sur ▲▼ pour sélectionner [AUTRES FONCTIONS].
- 2) Appuyez sur la touche <ENTER>.
  - L'écran [AUTRES FONCTIONS] s'affiche.
- 3) Appuyez sur ▲▼ pour sélectionner un élément.

[RÉGLAGE AUTOMATIQUE]	Ajuste automatiquement la résolution, la phase d'horloge et la position d'image lors de l'entrée des signaux analogiques RGB constitués d'images bitmap, par exemple les signaux d'ordinateur. Pour en savoir plus, reportez-vous à « Utilisation de la fonction Réglage automatique ». (➔ page 44)
[GEL D'IMAGE]	L'image projetée est figée et le son est coupé temporairement quel que soit l'état de la lecture sur l'équipement externe. Appuyez également sur les touches <RETURN> ou <FREEZE> sur la télécommande pour désactiver cette fonction.
[ARRÊT TEMPORAIRE AV]	Désactive le son et l'image quand le projecteur n'est pas utilisé pendant un certain temps. Vous pouvez également désactiver cette fonction en appuyant sur la touche <RETURN> ou la touche <AV MUTE> de la télécommande.
[ZOOM NUMÉRIQUE]	Agrandissez les images et déplacez la position du zoom d'image. Pour en savoir plus, reportez-vous à « Utilisation de la fonction zoom numérique par l'opération de menu ». (➔ page 70)

- 4) Appuyez sur la touche <ENTER>.

### Utilisation de la fonction zoom numérique par l'opération de menu

(Uniquement pour des signaux de type d'image fixe)

- 1) Appuyez sur ▲▼ pour sélectionner [ZOOM NUMERIQUE].
- 2) Appuyez sur la touche <ENTER>.
  - L'écran de réglage individuel [ZOOM NUMERIQUE] s'affiche.
- 3) Appuyez sur ◀▶ pour ajuster le grossissement.

Menu des opérations	Opération	Réglage	Plage de réglage
	Appuyez sur la touche ▶.	Augmente le grossissement.	1,0 ~ 3,0
	Appuyez sur la touche ◀.	Réduit le grossissement.	

- 4) Appuyez sur la touche <ENTER>.
  - L'écran en mouvement s'affiche.
- 5) Appuyez sur ▲▼◀▶ pour déplacer la position du zoom.
  - Pour plus d'informations, reportez-vous à « Utilisation de la fonction zoom digital ». (➔ page 45)

#### Remarque

- Le grossissement peut être défini de 1,0x à 3,0x par incréments de 0,1.
- La fonction zoom numérique est annulée si le signal d'entrée change pendant un zoom numérique.
- Pendant un zoom numérique, la fonction de gel est désactivée.
- La fonction de zoom numérique risque de ne pas fonctionner correctement pour certains signaux à base d'images fixes.

## Menu [RÉGLAGE PROJECTEUR]

Sur l'écran de menu, sélectionnez [RÉGLAGE PROJECTEUR] dans le menu principal, puis sélectionnez un élément du sous-menu.

Reportez-vous à « Navigation dans le menu » (➔ page 49) pour connaître l'opération de l'écran du menu.

### [ÉTAT]

Vous pouvez contrôler l'état d'utilisation du projecteur.

- 1) Appuyez sur ▲▼ pour sélectionner [ÉTAT].
- 2) Appuyez sur la touche <ENTER>.
  - L'écran [ÉTAT] s'affiche.

[SIGNAL]	[NOM]	Affiche le nom du signal d'entrée.
	[FREQUENCE]	Affiche la fréquence de balayage du signal d'entrée.
[DUREE D'UTILISATION]	[PROJECTEUR]	Affiche la durée d'utilisation actuelle du projecteur.
	[LAMPE]	Affiche la durée d'utilisation de la lampe lumineuse.
[NUMÉRO DE SÉRIE]	[PROJECTEUR]	Affiche le numéro de série du projecteur.
[VERSION]	[MAIN/SUB]	Affiche la version principale/secondaire du micrologiciel du projecteur.

### Remarque

- Après avoir remplacé la lampe, réinitialisez manuellement la durée d'utilisation de la lampe. Sinon, la durée d'utilisation de la lampe affichée dans le menu [RÉGLAGE PROJECTEUR] → [ÉTAT] → [DUREE D'UTILISATION] → [LAMPE] peut différer de la durée d'utilisation réelle de la lampe. Pour en savoir plus, reportez-vous à la section « Réinitialisation de la durée d'utilisation de la lampe ». (➔ page 117)
- Pour connaître l'état du réseau, reportez-vous au menu [RÉSEAU] → [ÉTAT DU RÉSEAU]. (➔ page 86)

### [RÉGLAGE ENTRÉE COMPUTER1]

Commutez le réglage d'entrée de la borne <COMPUTER 1 IN>.

- 1) Appuyez sur ▲▼ pour sélectionner [REGLAGE ENTRÉE COMPUTER1].
- 2) Appuyez sur ◀▶ pour changer d'élément.
  - Les éléments changent à chaque pression de la touche.

[RGB/YPBPR]	Sélectionnez cette option lors de l'entrée des signaux RGB ou des signaux YP <sub>B</sub> P <sub>R</sub> (YC <sub>B</sub> C <sub>R</sub> ) à la borne <COMPUTER 1 IN>.
[Y/C]	Sélectionnez cette option lors de l'entrée des signaux Y/C à la borne <COMPUTER 1 IN> à l'aide du câble de conversion D-SUB - S Video (numéro de modèle : ET-ADSV).

### [SÉLECTION COMPUTER2]

Commutez l'entrée/la sortie de la borne <COMPUTER 2 IN/1 OUT>.

- 1) Appuyez sur ▲▼ pour sélectionner [SÉLECTION COMPUTER2].
- 2) Appuyez sur ◀▶ pour changer d'élément.
  - Les éléments changent à chaque pression de la touche.

[COMPUTER2 IN]	Sélectionnez cette option lors de l'entrée des signaux RGB ou des signaux YP <sub>B</sub> P <sub>R</sub> (YC <sub>B</sub> C <sub>R</sub> ) à la borne <COMPUTER 2 IN/1 OUT>.
[COMPUTER1 OUT]	Sélectionnez cette option lorsque les signaux RGB ou les signaux YP <sub>B</sub> P <sub>R</sub> (YC <sub>B</sub> C <sub>R</sub> ) à la borne <COMPUTER 1 IN> sont sortis de la borne <COMPUTER 2 IN/1 OUT>.

### Remarque

- Lorsque l'entrée COMPUTER2 est sélectionnée, [SÉLECTION COMPUTER2] ne peut pas être réglé.
- Vous ne pouvez pas passer à l'entrée COMPUTER 2 lorsque [SÉLECTION COMPUTER2] est réglé sur [COMPUTER1 OUT].

### [NUMÉRO DU PROJECTEUR]

Le projecteur est équipé d'une fonction de réglage du numéro ID qui peut être utilisée lorsque plusieurs projecteurs sont utilisés côte à côte, ceci afin d'en permettre la commande simultanée ou individuelle via une seule télécommande.

- 1) Appuyez sur ▲▼ pour sélectionner [NUMÉRO DU PROJECTEUR].
- 2) Appuyez sur la touche <ENTER>.
  - L'écran [NUMÉRO DU PROJECTEUR] s'affiche.

3) Appuyez sur ▲▼ pour sélectionner un numéro ID du projecteur.

- Sélectionnez un élément parmi [TOUT] et [1] ~ [6].

[TOUT]	Choisissez quand commander les projecteurs sans spécifier de numéro ID.
[1] - [6]	Choisissez quand spécifier un numéro ID pour commander un projecteur individuel.

4) Appuyez sur le bouton <ENTER> pour régler le volume.

- [NUMÉRO DU PROJECTEUR] est défini.

**Remarque**

- Pour spécifier un numéro ID pour la commande individuelle, le numéro ID d'une télécommande doit correspondre au numéro ID du projecteur.
- Lorsque le numéro ID est réglé sur [TOUT], le projecteur va fonctionner indépendamment du numéro ID spécifié pendant la commande via la télécommande ou l'ordinateur.  
Si plusieurs projecteurs sont installés côte à côte avec des numéros ID réglés sur [TOUS], ils ne peuvent pas être commandés séparément des projecteurs dotés de numéros ID différents.
- Reportez-vous à la section « Réglage du numéro ID de la télécommande » (➔ page 46) pour savoir comment définir le numéro ID de la télécommande.

**[DEMARRAGE INITIAL]**

Définissez la méthode de démarrage lorsque le projecteur est allumé après avoir branché la fiche d'alimentation à la prise.

1) Appuyez sur ▲▼ pour sélectionner [DEMARRAGE INITIAL].

2) Appuyez sur ◀▶ pour changer d'élément.

- Les éléments changent à chaque pression de la touche.

[DERNIER REGLAGE]	Démarre l'appareil avant de retirer la fiche d'alimentation de la prise ou d'éteindre le disjoncteur.
[STANDBY]	Démarre en mode de veille.
[OUI]	Démarre la projection immédiatement.

**[MÉTHODE DE PROJECTION]**

Réglez la méthode de projection en fonction de l'état d'installation du projecteur.  
Changez la méthode de projection si l'affichage de l'écran est retourné ou inversé.

1) Appuyez sur ▲▼ pour sélectionner [MÉTHODE DE PROJECTION].

2) Appuyez sur ◀▶ pour changer de méthode de projection.

- Les éléments changent à chaque pression de la touche.

[AUTOMATIQUE]	Détecte la posture du projecteur avec le capteur d'angle intégré, puis passe à [FAÇADE/SOL] ou [FAÇADE/PLAFOND]. Habituellement, il est réglé sur [AUTOMATIQUE] lors de la projection devant l'écran.
[FAÇADE/SOL]	Sélectionnez cette option lors de l'installation du projecteur sur un bureau, etc. devant l'écran.
[FAÇADE/PLAFOND]	Sélectionnez cette option lors de l'installation du projecteur devant l'écran avec le Support de Montage au Plafond (en option).
[ARRIÈRE/SOL]	Sélectionnez cette option lors de l'installation du projecteur sur un bureau, etc. derrière l'écran (avec un écran translucide).
[ARR. /PLAFOND]	Sélectionnez cette option lors de l'installation du projecteur derrière l'écran (avec un écran translucide) avec le Support de Montage au Plafond (en option).

**Remarque**

- Lorsque vous réglez sur [AUTOMATIQUE], la projection en face ou en arrière ne peut pas être détectée. Lors de la projection de l'arrière, veuillez régler [MÉTHODE DE PROJECTION] à [ARRIÈRE/SOL] ou [ARR./PLAFOND].
- Reportez-vous à la section « Capteur d'angle » (➔ page 28) pour obtenir des détails concernant la plage de l'attitude d'installation qui peut être détectée par le capteur d'angle intégré.

**[MODE HAUTE ALTITUDE]**

Changez le réglage en fonction de l'altitude dans laquelle vous utilisez le projecteur.

1) Appuyez sur ▲▼ pour sélectionner [MODE HAUTE ALTITUDE].

2) Appuyez sur ◀▶ pour changer d'élément.

- Les éléments changent à chaque pression de la touche.



[NON]	Sélectionnez cette option lorsque vous utilisez le projecteur à une altitude inférieure à 700 m (2 297').
[HAUT1]	Sélectionnez cette option lorsque vous utilisez le projecteur à une altitude supérieure à 700 m (2 297') et inférieure à 1 400 m (4 593').
[HAUT2]	Sélectionnez cette option lorsque vous utilisez le projecteur à une altitude supérieure à 1 400 m (4 593') et inférieure à 2 700 m (8 858').

### Remarque

- Réglez sur [NON] lorsque vous utilisez le projecteur à une altitude inférieure à 700 m (2 297'). Réglez sur [HAUT1] lorsque vous utilisez le projecteur à une altitude supérieure à 700 m (2 297') et inférieure à 1 400 m (4 593'). Réglez sur [HAUT2] lorsque vous utilisez le projecteur à une altitude supérieure à 1 400 m (4 593') et inférieure à 2 700 m (8 858'). Le manque de respect de cette consigne peut raccourcir la durée de vie des éléments internes et causer un mauvais fonctionnement.
- Ne réglez pas le projecteur à une altitude de 2 700 m (8 858') ou plus, car cela pourrait réduire la durée de vie des pièces internes et provoquer de mauvais fonctionnements.
- Lorsqu'il est réglé sur [HAUT1] ou [HAUT2], la vitesse du ventilateur augmente et le bruit du ventilateur devient plus fort.

### [PUISSANCE DE LA LAMPE]

Changez la luminosité de la lampe selon l'environnement de fonctionnement du projecteur ou le but.

1) Appuyez sur ▲▼ pour sélectionner [PUISSANCE DE LA LAMPE].

2) Appuyez sur ◀▶ pour changer d'élément.

- Les éléments changent à chaque pression de la touche.

[NORMAL]	Sélectionnez cet élément lorsqu'une luminance élevée est nécessaire. La puissance lumineuse est de 100 % et la durée d'utilisation estimée est d'environ 10 000 heures <sup>*1</sup> .
[ECO]	La luminance diminue par rapport à [NORMAL], mais sélectionnez cet élément pour supprimer la réduction de la luminance par rapport à la durée d'utilisation de la source lumineuse. La puissance lumineuse est de 82 % et la durée d'utilisation estimée est d'environ 20 000 heures <sup>*1</sup> .
[SILENCIEUX]	Sélectionnez cet élément pour donner la priorité à un fonctionnement peu bruyant. La puissance lumineuse est de 77 % et la durée d'utilisation estimée est d'environ 10 000 heures <sup>*1</sup> .

<sup>\*1</sup> Cette durée est une estimation brute lorsque le projecteur est utilisé sans modifier le réglage de [PUISSANCE DE LA LAMPE], et elle varie selon les différences individuelles et les conditions d'utilisation.

### [GESTION ECOLOGIQUE]

Cette fonction optimise la puissance de la lampe lumineuse selon l'état de fonctionnement afin de réduire la consommation électrique.

1) Appuyez sur ▲▼ pour sélectionner [GESTION ECOLOGIQUE].

2) Appuyez sur la touche <ENTER>.

- L'écran [GESTION ECOLOGIQUE] s'affiche.

3) Appuyez sur ▲▼ pour sélectionner un élément.

#### Réglage [GESTION PUIS. LAMPE] à l'étape 3)

Définissez si vous souhaitez activer [ DÉTECTION DE SIGNAL] et [ DÉTECTION MUTE AV].

### Remarque

- [GESTION PUIS. LAMPE] ne peut pas être réglé lorsque [PUISSANCE DE LA LAMPE] est réglé sur [ECO] ou [SILENCIEUX].

1) Appuyez sur ◀▶ pour commuter [GESTION PUIS. LAMPE].

[OUI]	Active le mode d'économie d'énergie.
[NON]	Désactive le mode d'économie d'énergie.

- Passez à l'étape 2) lorsque [OUI] est sélectionné.

2) Appuyez sur ▲▼ pour sélectionner un élément.

[ DÉTECTION DE SIGNAL]	Réduit la puissance de la lampe lumineuse si aucun signal n'est entré.
[ DÉTECTION MUTE AV]	Réduit la puissance de la lampe lumineuse en mode Arrêt temporaire AV.

3) Appuyez sur ◀▶ pour changer d'élément.

- Les éléments changent à chaque pression de la touche.

[OUI]	Active le réglage ci-dessus.
[NON]	Désactive le réglage ci-dessus.

### Remarque

- La puissance de la lampe lumineuse ne peut pas être automatiquement réduite dans les cas suivants :
  - Lorsque l'éclairage de la lampe lumineuse vient de s'achever ou le réglage de [PUISSANCE DE LA LAMPE] est terminé, etc..
- Lorsque [GESTION PUIS. LAMPE] est réglé sur [NON], les réglages de [ DÉTECTION DE SIGNAL] et [ DÉTECTION MUTE AV] ne sont pas disponibles.
- Lorsque [PUISSANCE DE LA LAMPE] est réglé sur [ECO] ou [SILENCIEUX], les réglages de [ DÉTECTION DE SIGNAL] et [ DÉTECTION MUTE AV] ne sont pas disponibles.

### Réglage [EXTINCTION AUTOMATIQUE] à l'étape 3)

Réglez l'opération comme suit s'il n'y a pas d'entrée de signal.

- 1) Appuyez sur ▲▼ pour sélectionner [EXTINCTION AUTOMATIQUE].
- 2) Appuyez sur ◀▶ pour changer d'élément.
  - Les éléments changent à chaque pression de la touche.

[EXTINCTION]	Le compte à rebours est affiché après 30 secondes sans signal d'entrée. La lampe lumineuse s'éteint et se refroidit une fois le temps défini dans [TIMER] atteint, puis le projecteur passe en mode de veille.
[NON]	La fonction d'extinction automatique est désactivée.
[PRÊT]	Le compte à rebours est affiché après 30 secondes sans signal d'entrée. La lampe lumineuse s'éteindra et passera en mode veille après refroidissement lorsque le temps réglé sur [TIMER] s'est écoulé. La lampe lumineuse sera allumée et passera en état de projection si un signal est entré ou qu'une touche est enfoncée en mode veille.

### Réglage [TIMER]

Vous pouvez régler l'heure jusqu'à ce que la lampe lumineuse s'éteigne avec la fonction de gestion de l'alimentation de 5 minutes à 120 minutes par tranches de 5 minutes.

- 1) Appuyez sur ▲▼ pour sélectionner [TIMER].
- 2) Appuyez sur ◀▶ pour régler le minuteur.
  - La durée change chaque fois que vous appuyez sur la touche.

### Réglage [MODE STANDBY] à l'étape 3)

Réglez le mode de fonctionnement pendant la veille.

- 1) Appuyez sur ▲▼ pour sélectionner [MODE STANDBY].
- 2) Appuyez sur ◀▶ pour changer d'élément.
  - Les éléments changent à chaque pression de la touche.

[NORMAL]	Sélectionnez cette option pour utiliser la fonction de réseau ou la fonction de communication de série en mode standby.
[RÉSEAU]	Sélectionnez cet élément pour réduire la consommation d'électricité en veille et pour commander le projecteur via LAN câblé ou la fonction de communication série à l'aide de la fonction Wake on LAN.
[ECO]	Sélectionnez cet élément pour réduire la consommation électrique pendant la veille.

### Remarque

- Si [MODE STANDBY] est réglé sur [ECO], vous ne pouvez pas utiliser les fonctions de réseau lorsque le projecteur est en veille. Vous ne pouvez pas utiliser certaines commandes du protocole RS-232C quand même.
- En cas de réglage sur [ECO] ou [RÉSEAU], cela peut prendre environ 10 secondes de plus avant que le projecteur ne démarre la projection après la mise sous tension par rapport au moment où [NORMAL] est sélectionné.
- Si [MODE STANDBY] est réglé sur [ECO] ou [RÉSEAU], cela consomme moins d'énergie que dans le cas de l'option [NORMAL].
- Si [MODE STANDBY] est réglé sur [RÉSEAU], même en état de veille, la communication série devient disponible dans un délai d'environ 75 secondes après 15 secondes dès la réception de la commande Wake on LAN. De plus, le contrôle réseau devient disponible dans un délai d'environ 60 secondes après 30 secondes dès la réception de la commande Wake on LAN. Lorsqu'une commande de contrôle réseau est reçue pendant la période où le contrôle réseau est disponible, le contrôle réseau peut être poursuivi dans un délai d'environ 60 secondes après la réception de la dernière commande.
- Le réglage [MODE STANDBY] ne reviendra pas aux valeurs d'usine par défaut même si le menu [RÉGLAGE PROJECTEUR] → [INITIALISER TOUT] est exécuté (➡ page 78).

### [EMULATION]

Pour commander le projecteur sur un ordinateur via la borne <SERIAL IN>, réglez l'utilisation des commandes de contrôle sur un projecteur Panasonic acheté précédemment. Ceci permet au logiciel de contrôle d'un projecteur existant de Panasonic d'être transmis et utilisé.

- 1) Appuyez sur ▲▼ pour sélectionner [EMULATION].

- 2) Appuyez sur la touche <ENTER>.
  - L'écran [EMULATION] s'affiche.
- 3) Appuyez sur ▲▼ pour sélectionner un élément.

[NON]	N'utilise pas la commande de contrôle existante pour le projecteur.
[D3500]	Série D3500
[D4000]	Série D4000
[SERIE D/W5k]	Série D5700, série DW5100, série D5600, série DW5000, série D5500
[SERIE D/W/Z6k]	Série MZ670, série DZ870, série DW830, série DX100, série DZ780, série DW750, série DX820, série DZ770, série DW740, série DX810, série DZ680, série DW640, série DX610, série DW730, série DX800, série DZ6710, série DZ6700, série DW6300, série D6000, série D5000, série DZ570, série DW530, série DX500, série RZ970, série RW930, série RX110, série RZ770, série RZ660, série RW730, série RW620, série RZ670, série RW630, série RZ575, série RZ570
[SERIE L730]	Séries L730, Séries L720, Séries L520
[SERIE L780]	Séries L780, Séries L750
[SERIE L735]	Série L735
[SERIE L785]	Série L785
[SERIE F/W]	Séries FW430, Séries FX400, Séries FW300, Séries F300, Séries F200, Séries FW100, Séries F100
[LZ370]	Série LZ370
[SERIE LB/W]	Série LB3, série LB2, série LB1, série ST10, série LB90, série LW80NT, série LB80, série LB78, série LB75
[SERIE VX500]	Série VW435N, série VW440, série VW430, série VX505N, série VX510, série VX500, série VW330, série VX400NT, série VX400, série VX41
[SERIE EZ570]	Série EZ570, série EW630, série EW530, série EX600, série EX500
[VW431D]	Série VW431D

- 4) Appuyez sur la touche <ENTER>.

## [FONCTION DU BOUTON]

La fonction affectée à la touche <FUNCTION> de la télécommande est affichée. Vous pouvez également effacer le réglage affecté.

### Suppression de l'affectation de fonction à la touche <FUNCTION>

- 1) Appuyez sur ▲▼ pour sélectionner [FONCTION DU BOUTON].
- 2) Appuyez sur la touche <ENTER>.
  - L'écran [FONCTION DU BOUTON] s'affiche.
- 3) Appuyez sur la touche <ENTER>.
- 4) Une fois le message de confirmation affiché, sélectionnez [VALIDER] puis appuyez sur la touche <ENTER>.

#### Remarque

- Vous pouvez également annuler les réglages affectés en affichant le menu à l'écran, en sélectionnant l'élément de menu à supprimer (menu principal, sous-menu, ou menu de détails), puis en appuyant sur la touche <FUNCTION> pendant au moins 3 secondes.

## [REGLAGE AUDIO]

Vous pouvez effectuer des réglages plus détaillés du son.

### Réglage du volume

- 1) Appuyez sur ▲▼ pour sélectionner [REGLAGE AUDIO].
- 2) Appuyez sur la touche <ENTER>.
  - L'écran [REGLAGE AUDIO] s'affiche.
- 3) Appuyez sur ▲▼ pour sélectionner [VOLUME].
- 4) Appuyez sur ◀▶ pour régler le niveau.

Opération	Réglage	Plage
Appuyez sur la touche ►.	Augmente le volume.	0 ~ 63
Appuyez sur la touche ◀.	Baisse le volume.	

### Réglage de l'équilibrage

- 1) Appuyez sur ▲▼ pour sélectionner [REGLAGE AUDIO].
- 2) Appuyez sur la touche <ENTER>.
  - L'écran [REGLAGE AUDIO] s'affiche.
- 3) Appuyez sur ▲▼ pour sélectionner [ÉQUILIBRAGE].
- 4) Appuyez sur ◀▶ pour régler le niveau.

Opération	Réglage	Plage
Appuyez sur la touche ►.	Augmente le volume du canal droit.	L16 - R16
Appuyez sur la touche ◀.	Augmente le volume du canal gauche.	

### Réglage de l'état de la coupure du son

- 1) Appuyez sur ▲▼ pour sélectionner [REGLAGE AUDIO].
- 2) Appuyez sur la touche <ENTER>.
  - L'écran [REGLAGE AUDIO] s'affiche.
- 3) Appuyez sur ▲▼ pour sélectionner [SUPP. SON].
- 4) Appuyez sur ◀▶ pour changer d'élément.

[NON]	Émet le son.
[OUI]	Coupe temporairement le son.

### Réglage de la sortie audio pendant la veille

- 1) Appuyez sur ▲▼ pour sélectionner [REGLAGE AUDIO].
- 2) Appuyez sur la touche <ENTER>.
  - L'écran [REGLAGE AUDIO] s'affiche.
- 3) Appuyez sur ▲▼ pour sélectionner [EN MODE STANDBY].
- 4) Appuyez sur ◀▶ pour changer d'élément.
  - Les éléments changent à chaque pression de la touche.

[NON]	Désactive la sortie audio en veille.
[OUI]	Active la sortie audio en veille. En ce moment, appuyez sur la touche <VOL +> / <VOL -> sur la télécommande ou le panneau de contrôle pour ajuster le volume.

### Remarque

- Lorsque [GESTION ECOLOGIQUE] → [MODE STANDBY] est réglé sur [ECO] ou [RÉSEAU] (→ page 74), [EN MODE STANDBY] est désactivé et le son ne peut pas être émis pendant la veille.
- Lorsque l'alimentation est coupée à l'entrée du signal numérique avec [EN MODE STANDBY] réglé sur [OUI], le son peut être interrompu lors du passage en mode veille du projecteur.

### Réglage de la sélection d'entrée audio

Sélectionnez la borne d'entrée audio pour chaque signal d'entrée.

- 1) Appuyez sur ▲▼ pour sélectionner [REGLAGE AUDIO].
- 2) Appuyez sur la touche <ENTER>.
  - L'écran [REGLAGE AUDIO] s'affiche.
- 3) Appuyez sur ▲▼ pour sélectionner un élément de [SELECTION ENTREE AUDIO].

[COMPUTER1]	Règle la sortie audio quand l'entrée COMPUTER1 est sélectionnée.
[COMPUTER2]	Règle la sortie audio quand l'entrée COMPUTER2 est sélectionnée.
[VIDEO]	Règle la sortie audio quand l'entrée VIDEO est sélectionnée.

[HDMI1]	Règle la sortie audio quand l'entrée HDMI1 est sélectionnée.
[HDMI2]	Règle la sortie audio quand l'entrée HDMI2 est sélectionnée.
[NETWORK]	Règle la sortie audio quand l'entrée NETWORK est sélectionnée.
[MEMORY VIEWER]	Règle la sortie audio quand l'entrée MEMORY VIEWER est sélectionnée.

4) Appuyez sur ◀▶ pour changer d'élément.

- Les options secondaires changent à chaque pression sur la touche.

[COMPUTER1]	Sélectionnez entre [AUDIO IN 1] et [AUDIO IN 2].
[COMPUTER2]	Sélectionnez entre [AUDIO IN 1] et [AUDIO IN 2].
[VIDEO]	Sélectionnez entre [AUDIO IN 1] et [AUDIO IN 2].
[HDMI1]	Sélectionnez une option parmi [HDMI1 AUDIO IN], [AUDIO IN 1] ou [AUDIO IN 2].
[HDMI2]	Sélectionnez une option parmi [HDMI2 AUDIO IN], [AUDIO IN 1] ou [AUDIO IN 2].
[NETWORK]	Sélectionnez une option parmi [NETWORK AUDIO IN], [AUDIO IN 1] ou [AUDIO IN 2].
[MEMORY VIEWER]	Sélectionnez entre [AUDIO IN 1] et [AUDIO IN 2].

## [MIRE DE TEST]

Affiche la mire de test intégrée au projecteur.

Les paramètres de la position, de la taille et des autres facteurs ne sont pas reflétés dans les mires de test. Veillez à afficher le signal d'entrée avant d'effectuer les divers ajustements.

1) Appuyez sur ▲▼ pour sélectionner [MIRE DE TEST].

2) Appuyez sur la touche <ENTER>.

- La mire de test avec le guide d'utilisation de [CHANGE MIRE] est affichée.

3) Appuyez sur ◀▶ pour changer la mire de test.

- La mire de test changera à chaque pression sur la touche.
- Quand vous appuyez sur la touche <MENU> ou <RETURN>, il sortira la mire de test et reviendra au sous-menu de [RÉGLAGE PROJECTEUR].

Tout blanc	Sélectionnez une mire de test de sorte qu'il soit facile de faire divers réglages.
Barre de couleur (vertical)	
Barre de couleur (horizontal)	
Croix blanche sur fond noir	
Croix noire sur le fond blanc	
Hachure croisée	

### Remarque

- Le réglage initial est Tout blanc. L'écran initial est Hachures si vous l'avez affecté à la touche <FUNCTION>.

## [COMPTEUR DU FILTRE]

Vérifiez la durée d'utilisation du filtre à air et réglez le cycle de nettoyage du filtre à air. En outre, la durée d'utilisation du filtre à air peut être réinitialisée.

1) Appuyez sur ▲▼ pour sélectionner [COMPTEUR DU FILTRE].

2) Appuyez sur la touche <ENTER>.

- L'écran [COMPTEUR DU FILTRE] s'affiche.

[COMPTEUR DU FILTRE]	Affiche la durée d'utilisation du filtre.
[TIMER]	Définit le cycle de nettoyage du filtre.
[RÉINITIAL. COMPTEUR FILTRE]	Réinitialise le temps d'utilisation du filtre à air.

### Réglage [TIMER]

Si vous souhaitez nettoyer régulièrement le filtre à air, réglez son temps de cycle. Lorsque la durée d'utilisation du filtre à air atteint le temps défini, un message « LE COMPTEUR DU FILTRE a atteint le temps défini » vous invitant à nettoyer le filtre à air est affiché sur l'écran de projection.

- 1) Appuyez sur ▲▼ pour sélectionner [COMPTEUR DU FILTRE].
- 2) Appuyez sur la touche <ENTER>.
  - L'écran [COMPTEUR DU FILTRE] s'affiche.
- 3) Appuyez sur ▲▼ pour sélectionner [TIMER].
- 4) Appuyez sur ◀▶ pour changer d'élément.
  - Les éléments changent à chaque pression de la touche.  
[200 H] → [300 H] → [NON] → [100 H] → [200 H] →...

### Réglage [RÉINITIAL. COMPTEUR FILTRE]

---

Réinitialise la durée d'utilisation du filtre.

- 1) Appuyez sur ▲▼ pour sélectionner [COMPTEUR DU FILTRE].
- 2) Appuyez sur la touche <ENTER>.
  - L'écran [COMPTEUR DU FILTRE] s'affiche.
- 3) Appuyez sur ▲▼ pour sélectionner [RÉINITIAL. COMPTEUR FILTRE].
- 4) Appuyez sur la touche <ENTER>.
- 5) Lorsque l'écran de confirmation s'affiche, appuyez sur ▲▼ pour sélectionner [VALIDER], puis appuyez sur la touche <ENTER>.
  - L'affichage de [COMPTEUR DU FILTRE] devient «0H».

### [INITIALISER TOUT]

---

Restaurez les différentes valeurs de réglage à leurs réglages d'usine par défaut.

- 1) Appuyez sur ▲▼ pour sélectionner [INITIALISER TOUT].
- 2) Appuyez sur la touche <ENTER>.
  - L'écran [INITIALISER TOUT] s'affiche.
- 3) Lorsque l'écran de confirmation s'affiche, appuyez sur ▲▼ pour sélectionner [VALIDER], puis appuyez sur la touche <ENTER>.
  - L'écran [INITIALISATION MAINTENANT...] est affiché, puis l'écran [ARRÊT DE L'ALIMENTATION] sera affiché.
- 4) Appuyez sur la touche <ENTER>.
  - Le fonctionnement des autres touches est désactivé.
  - L'écran de réglages initiaux (langue d'affichage) sera affiché lors de la prochaine mise sous tension du projecteur.

### Remarque

---

- Le projecteur entre en veille pour refléter les valeurs de réglage quand [INITIALISER TOUT] est exécuté.
- Lorsque [INITIALISER TOUT] est exécuté, [MODE STANDBY], [EMULATION], [COMPTEUR DU FILTRE] et les valeurs de réglage de [RÉSEAU] ne peuvent pas être remises aux valeurs d'usine par défaut. Pour en savoir plus sur l'initialisation de [RÉSEAU], reportez-vous au menu [RÉSEAU] → [INITIALISE] (➔ page 86).

## Menu [SÉCURITÉ]

Sur l'écran de menu, sélectionnez [SÉCURITÉ] dans le menu principal, puis sélectionnez un élément du sous-menu.

Reportez-vous à « Navigation dans le menu » (➔ page 49) pour connaître l'opération de l'écran du menu.

- Lorsque le projecteur est utilisé pour la première fois  
Mot de passe initial : 1111

### Attention

- Quand vous choisissez le menu [SÉCURITÉ] et appuyez sur la touche <ENTER>, vous devez saisir un mot de passe. Saisissez le mot de passe prédéfini, puis continuez la procédure du menu [SÉCURITÉ].
- Si le mot de passe a été changé précédemment, saisissez le nouveau mot de passe et appuyez sur la touche <ENTER>.

### Remarque

- Le mot de passe saisi est affiché avec la marque «\*» sur l'écran.
- Un message d'erreur est affiché sur l'écran quand le mot de passe saisi est incorrect. Saisissez de nouveau le mot de passe correct.

## [MOT DE PASSE]

L'écran [MOT DE PASSE] s'affiche lors de la mise sous tension, [INITIALISER TOUT] est exécuté ou [INITIALISE] dans le menu [RÉSEAU] est exécuté. Quand le mot de passe saisi est incorrect, l'opération sera limitée à la touche d'alimentation <⏻/|> du panneau de contrôle ou de la télécommande.

- 1) Appuyez sur ▲▼ pour sélectionner [MOT DE PASSE].
- 2) Appuyez sur ◀▶ pour changer d'élément.
  - Les éléments changent à chaque pression de la touche.

[NON]	Désactive la saisie du mot de passe de sécurité.
[OUI]	Active la saisie du mot de passe de sécurité.

### Remarque

- Le réglage [MOT DE PASSE] est réglé sur [NON] par les valeurs d'usine par défaut.
- Le mot de passe de sécurité saisi lors de la mise sous tension n'est pas activé avant la mise hors tension et le branchement de la fiche d'alimentation dans la prise de courant après l'avoir réglé sur [OUI]. Si le mot de passe saisi est incorrect lorsque l'appareil est sous tension, l'opération sera limitée à la touche d'alimentation <⏻/|>.

## [CHANGE MOT DE PASSE]

Modifiez le mot de passe de sécurité.

- 1) Appuyez sur ▲▼ pour sélectionner [CHANGE MOT DE PASSE].
- 2) Appuyez sur la touche <ENTER>.
  - L'écran [NOUVEAU] s'affiche.
- 3) Appuyez sur ◀▶ et la touche <ENTER> pour saisir le nouveau mot de passe.
  - Un mot de passe de 4 chiffres doit être saisi.
- 4) Appuyez sur ▲▼ pour sélectionner [VALIDER], puis appuyez sur la touche <ENTER>.
  - L'écran [CONFIRMER] s'affiche.
- 5) Saisissez de nouveau le mot de passe pour confirmation.
- 6) Appuyez sur ▲▼ pour sélectionner [VALIDER], puis appuyez sur la touche <ENTER>.

### Remarque

- Le mot de passe saisi est affiché avec la marque «\*» sur l'écran.
- Changez périodiquement le mot de passe et veillez à ce qu'il soit difficile à deviner.

## [AFFICHAGE DU TEXTE]

Faite chevaucher le message de sécurité (texte) sur l'image projetée.

- 1) Appuyez sur ▲▼ pour sélectionner [AFFICHAGE DU TEXTE].
- 2) Appuyez sur ◀▶ pour changer d'élément.

- Les éléments changent à chaque pression de la touche.

<b>[NON]</b>	Désactive l'affichage des textes.
<b>[OUI]</b>	Active l'affichage des textes.

### [CHANGEMENT DE TEXTE]

Enregistrez ou modifiez le texte affiché lorsque [AFFICHAGE DU TEXTE] est réglé sur [OUI].

- 1) Appuyez sur ▲▼ pour sélectionner [CHANGEMENT DE TEXTE].
- 2) Appuyez sur la touche <ENTER>.
  - L'écran [CHANGEMENT DE TEXTE] s'affiche.
- 3) Appuyez sur ▲▼◀▶ pour sélectionner le texte, puis appuyez sur la touche <ENTER> pour saisir le texte.
- 4) Appuyez sur ▲▼◀▶ pour sélectionner [VALIDER], puis appuyez sur la touche <ENTER>.
  - Le texte est modifié.
  - Vous pouvez saisir jusqu'à 22 caractères.

### [VERROUILLAGE MENU]

Affichez le menu avec la touche <MENU> et indiquez si vous souhaitez activer les opérations de menu.

- 1) Appuyez sur ▲▼ pour sélectionner [VERROUILLAGE MENU].
- 2) Appuyez sur ◀▶ pour changer d'élément.
  - Les éléments changent à chaque pression de la touche.

<b>[NON]</b>	Active les opérations de menu.
<b>[OUI]</b>	Désactive les opérations de menu.

#### Remarque

- Si le mot de passe saisi est incorrect après avoir réglé [VERROUILLAGE MENU] sur [OUI], il est impossible d'utiliser la touche <MENU>.
- Le réglage d'usine par défaut ou le réglage après avoir exécuté le menu [RÉGLAGE PROJECTEUR] → [INITIALISER TOUT] est réglé sur [NON]. Réglez-le sur [OUI] le cas échéant.
- Lorsque [VERROUILLAGE MENU] est réglé sur [OUI], l'écran [MOT DE PASSE VERROU. MENU] s'affiche après avoir appuyé sur la touche <MENU>. Après avoir saisi le mot de passe de verrouillage du menu prédéfini, l'opération de menu est activée. Dans ce cas, l'opération de menu reste activée jusqu'à ce que le projecteur entre en mode veille.

### [MOT DE PASSE VERROU. MENU]

Modifiez le mot de passe de verrouillage du menu.

- 1) Appuyez sur ▲▼ pour sélectionner [MOT DE PASSE VERROU. MENU].
- 2) Appuyez sur la touche <ENTER>.
  - L'écran [MOT DE PASSE VERROU. MENU] s'affiche.
- 3) Appuyez sur ▲▼◀▶ pour sélectionner le texte, puis appuyez sur la touche <ENTER> pour saisir le texte.
  - Vous pouvez saisir jusqu'à 16 caractères.
- 4) Appuyez sur ▲▼◀▶ pour sélectionner [VALIDER], puis appuyez sur la touche <ENTER>.
  - Pour annuler, sélectionnez [ANNULER].

#### Attention

- Le mot de passe initial est « AAAA » au moment de l'achat ou lorsque le menu [RÉGLAGE PROJECTEUR] → [INITIALISER TOUT] est exécuté.
- Changez périodiquement le mot de passe afin qu'il soit difficile à deviner.
- Pour initialiser votre mot de passe, consultez votre revendeur.



## [VERROUILLAGE TOUCHES]

Activez/Désactivez l'utilisation des touches du panneau de contrôle et de la télécommande.

- 1) Appuyez sur ▲▼ pour sélectionner [VERROUILLAGE TOUCHES].
- 2) Appuyez sur la touche <ENTER>.
  - L'écran [VERROUILLAGE TOUCHES] s'affiche.
- 3) Appuyez sur ▲▼ pour choisir un élément entre [PANNEAU DE CONTRÔLE] et [CONTRÔLE TÉLÉCOMMANDE].

[PANNEAU DE CONTRÔLE]	Vous pouvez activer la limitation de commande sur le panneau de commande.
[CONTRÔLE TÉLÉCOMMANDE]	Vous pouvez activer la limitation de commande pour la télécommande.

- 4) Appuyez sur ◀▶ pour commuter entre [EN SERVICE] et [HORS SERVICE].
  - Vous pouvez activer la limitation de commande sur le panneau de commande ou la télécommande.

[EN SERVICE]	Active le fonctionnement des touches.
[HORS SERVICE]	Désactive le fonctionnement des touches.

- Un écran de confirmation s'affichera lorsque vous changez [EN SERVICE] sur [HORS SERVICE], puis passez à l'étape 5).

- 5) Appuyez sur ▲▼ pour sélectionner [VALIDER], puis appuyez sur la touche <ENTER>.

### Remarque

- Quand une opération de touche est effectuée sur l'appareil réglé sur [HORS SERVICE], l'écran [MOT DE PASSE] est affiché. Pour poursuivre les opérations, saisissez le mot de passe de sécurité.
- L'écran [MOT DE PASSE] disparaît en l'absence d'opération pendant environ 10 secondes.
- Si les opérations du [PANNEAU DE CONTRÔLE] et de la [CONTRÔLE TÉLÉCOMMANDE] sont réglées sur [HORS SERVICE], le projecteur ne peut pas être éteint (ne peut pas passer en veille).
- Même lorsque vous sélectionnez les opérations de touche à désactiver sur la télécommande, les opérations des touches <ID ALL> et <ID SET> de la télécommande sont activées.

## Menu [RÉSEAU]

Sur l'écran de menu, sélectionnez [RÉSEAU] dans le menu principal, puis sélectionnez un élément du sous-menu.

Reportez-vous à « Navigation dans le menu » (➔ page 49) pour connaître l'opération de l'écran du menu.

### Remarque

- Le menu à l'écran (écran de menu) du projecteur n'a pas le réglage du réseau concernant LAN sans fil. Lorsque le module sans fil (N° de modèle : AJ-WM50 / ET-WML100) des accessoires optionnels est inséré sur le projecteur, veuillez régler le LAN sans fil en accédant au projecteur par un ordinateur. Pour en savoir plus, reportez-vous à « Fonction de commande Web » → « Page [Network config] » → « LAN sans fil » (➔ page 101).

### [LAN CÂBLÉ]

Effectuez les réglages de connexion pour utiliser LAN câblé.

- Appuyez sur ▲▼ pour sélectionner [LAN CÂBLÉ].
- Appuyez sur la touche <ENTER>.
  - L'écran [SETUP DÉTAILLÉ CÂBLE] s'affiche.
- Appuyez sur ▲▼ pour sélectionner un élément puis changez le réglage en suivant les instructions.

[DHCP]	[NON]	Réglez lorsqu'un serveur DHCP n'existe pas dans le réseau auquel le projecteur est connecté et que vous devez spécifier l'adresse IP.
	[OUI]	Réglez lorsqu'un serveur DHCP existe dans le réseau auquel le projecteur est connecté et que l'adresse IP est automatiquement obtenue.
[ADRESSE IP]	Saisissez l'adresse IP lorsque [DHCP] est réglé sur [NON].	
[MASQUE SOUS-RÉSEAU]	Saisissez le masque de sous-réseau lorsque [DHCP] est réglé sur [NON].	
[PASSERELLE PAR DÉFAUT]	Saisissez l'adresse de passerelle par défaut lorsque [DHCP] est réglé sur [NON].	
[DNS1]	Saisissez l'adresse du serveur DNS préféré lorsque [DHCP] est réglé sur [NON].	
[DNS2]	Saisissez l'adresse du serveur DNS secondaire lorsque [DHCP] est réglé sur [NON].	

- Appuyez sur ▲▼ pour sélectionner [EMMAGASINAGE], puis appuyez sur la touche <ENTER>.
  - L'écran de confirmation s'affiche.
- Appuyez sur ▲▼ pour sélectionner [VALIDER], puis appuyez sur la touche <ENTER>.

#### ■ Paramètres par défaut de LAN câblé

- Les réglages suivants sont définis avant que le projecteur quitte l'usine.

[DHCP]	OFF
[ADRESSE IP]	192.168.10.100
[MASQUE SOUS-RÉSEAU]	255.255.255.0
[PASSERELLE PAR DÉFAUT]	192.168.10.1
[DNS1]/[DNS2]	NONE

### Remarque

- Si vous utilisez un serveur DHCP, confirmez que le serveur DHCP est actif.
- Pour connaître le contenu de réglage de chaque élément, consultez votre administrateur réseau.
- Il n'est pas possible d'utiliser un réseau local câblé et un réseau local sans fil sur le même segment.

### [NOM DU PROJECTEUR]

Modifiez le nom comme souhaité dans un tel cas que le projecteur doit être identifié sur le logiciel d'application.

- Appuyez sur ▲▼ pour sélectionner [NOM DU PROJECTEUR].
- Appuyez sur la touche <ENTER>.
  - L'écran [CHANGEMENT DU NOM DU PROJECTEUR] s'affiche.
- Sélectionnez les caractères avec les touches ▲▼◀▶ puis appuyez sur la touche <ENTER> pour entrer le nom du projecteur.
  - Vous pouvez saisir jusqu'à huit caractères.
  - Sélectionnez [SUP. TOUT] pour supprimer tous les caractères saisis, ou sélectionnez [SUPPR.] pour supprimer un caractère.
  - La touche <DEFAULT> de la télécommande peut également être utilisée pour supprimer un caractère.

- 4) Sélectionnez [VALIDER] avec les touches ▲▼, puis appuyez sur la touche <ENTER>.
  - Pour annuler le changement de nom, sélectionnez [ANNULER] et appuyez sur la touche <ENTER>.

### Remarque

- Le réglage d'usine par défaut du nom du projecteur est « Namexxxx ». xxx est une valeur fixe attribuée à chaque projecteur.

## [COMPTE ADMINISTRATEUR]

Définissez le nom d'utilisateur et le mot de passe du compte administrateur.

- 1) Appuyez sur ▲▼ pour sélectionner [COMPTE ADMINISTRATEUR].
- 2) Appuyez sur la touche <ENTER>.
  - L'écran [COMPTE ADMINISTRATEUR] s'affiche.

### Définition du nom d'utilisateur.

- 1) Appuyez sur ▲▼ pour sélectionner [NOM], puis appuyez sur la touche <ENTER>.
  - L'écran [NOM] s'affiche.
  - Le nom d'utilisateur par défaut est « dispadmin ».
- 2) Sélectionnez les caractères avec les touches ▲▼◀▶ puis appuyez sur la touche <ENTER> pour saisir le nom d'utilisateur.
  - Vous pouvez saisir jusqu'à 16 caractères.
  - Sélectionnez [SUP. TOUT] pour supprimer tous les caractères saisis, ou sélectionnez [SUPPR.] pour supprimer un caractère.
  - La touche <DEFAULT> de la télécommande peut également être utilisée pour supprimer un caractère.
- 3) Sélectionnez [VALIDER] avec les touches ▲▼◀▶, puis appuyez sur la touche <ENTER>.
  - Pour annuler le changement de nom, sélectionnez [ANNULER] et appuyez sur la touche <ENTER>.

### Définition du mot de passe

- 1) Appuyez sur ▲▼ pour sélectionner [MOT DE PASSE], puis appuyez sur la touche <ENTER>.
  - L'écran [MOT DE PASSE] s'affiche.
- 2) Sélectionnez les caractères avec les touches ▲▼◀▶ puis appuyez sur la touche <ENTER> pour saisir le mot de passe.
  - Vous pouvez saisir jusqu'à 16 caractères.
  - Sélectionnez [SUP. TOUT] pour supprimer tous les caractères saisis, ou sélectionnez [SUPPR.] pour supprimer un caractère.
  - La touche <DEFAULT> de la télécommande peut également être utilisée pour supprimer un caractère.
- 3) Sélectionnez [VALIDER] avec les touches ▲▼◀▶, puis appuyez sur la touche <ENTER>.
  - Pour annuler la saisie du mot de passe, sélectionnez [ANNULER] et appuyez sur la touche <ENTER>.
- 4) Appuyez sur ▲▼ pour sélectionner [CONFIRMER LE MOT DE PASSE], puis appuyez sur la touche <ENTER>.
  - Saisissez de nouveau le mot de passe.
- 5) Appuyez sur ▲▼ pour sélectionner [EMMAGASINAGE], puis appuyez sur la touche <ENTER>.

### Attention

- Définissez le mot de passe de [COMPTE ADMINISTRATEUR] (➔ pages 38, 83) avant d'utiliser la fonction réseau. Sinon, vous ne pouvez pas utiliser la fonction de commande Web ou le contrôle de communication via LAN (y compris le logiciel d'application Panasonic).

### Remarque

- Si le mot de passe du compte administrateur n'a pas été défini, le menu [MOT DE PASSE PJLink] et le menu [CONTRÔLE RÉSEAU] sont désactivés.
- Si [NOM] ou [MOT DE PASSE] a été défini, vous devez d'abord saisir le nom d'utilisateur et le mot de passe actuels sous [ACTUEL] avant de définir le nouveau nom d'utilisateur ou mot de passe.
- Le nom d'utilisateur et le mot de passe du compte administrateur peuvent également être définis à partir de la page Web de [Set up passwords] (➔ page 95).

## [MOT DE PASSE PJLink]

Définissez le mot de passe utilisé pour le contrôle PJLink.

- 1) Appuyez sur ▲▼ pour sélectionner [MOT DE PASSE PJLink].

- 2) Appuyez sur la touche <ENTER>.
  - L'écran [MOT DE PASSE PJLink] s'affiche.
  - Le mot de passe par défaut est vide.
    - Pour continuer à utiliser un mot de passe vide, passez à l'étape 5).
    - Pour définir un nouveau mot de passe, passez à l'étape 3).
- 3) Appuyez sur ▲▼ pour sélectionner [MOT DE PASSE] sous [NOUVEAU] pour saisir le nouveau mot de passe.
  - Vous pouvez saisir jusqu'à 32 caractères.
  - Sélectionnez [SUP. TOUT] pour supprimer tous les caractères saisis, ou sélectionnez [SUPPR.] pour supprimer un caractère.
  - La touche <DEFAULT> de la télécommande peut également être utilisée pour supprimer un caractère.
- 4) Appuyez sur ▲▼ pour sélectionner [CONFIRMER LE MOT DE PASSE] pour ressaisir le nouveau mot de passe pour confirmation.
- 5) Appuyez sur ▲▼ pour sélectionner [EMMAGASINAGE], puis appuyez sur la touche <ENTER>.

#### Remarque

- Le menu [MOT DE PASSE PJLink] est désactivé si le mot de passe du [COMPTE ADMINISTRATEUR] n'a pas été défini.
- Le mot de passe PJLink peut également être défini en accédant à partir de la page Web. (➔ page 107).

## [CONTRÔLE RÉSEAU]

Installez la méthode de commande du réseau.

- 1) Appuyez sur ▲▼ pour sélectionner [CONTRÔLE RÉSEAU].
- 2) Appuyez sur la touche <ENTER>.
  - L'écran [CONTRÔLE RÉSEAU] s'affiche.
- 3) Appuyez sur ▲▼ pour sélectionner un élément, puis appuyez sur ◀▶ pour modifier le paramètre.

[COMMANDE WEB]	Réglez sur [OUI] pour contrôler avec le navigateur Web.
[CONTRÔLE PJLink]	Réglez sur [OUI] pour contrôler avec le protocole PJLink.
[NOTIFICATION PJLink]	Réglé sur [OUI] pour utiliser la fonction de notification PJLink. • L'écran [NOTIFICATION PJLink] s'affiche lorsqu'il est réglé sur [OUI] et que la touche <ENTER> est enfoncée. Réglez l'adresse IP de l'ordinateur pour notifier l'état du projecteur sous [ADRESSE IP NOTIFIÉE 1], [ADRESSE IP NOTIFIÉE 2].
[CONTRÔLE DE COMMANDE]	Réglez sur [OUI] pour commander avec le format de commande de contrôle de la borne <SERIAL IN>. Reportez-vous à la section « Commandes de contrôle via LAN » (➔ page 123).
[PORT DE COMMANDE]	Choisissez le numéro de port utilisé pour le contrôle de commande.
[Crestron Connected(TM)]	Réglez sur [OUI] pour contrôler avec Crestron Connected de Crestron Electronics, Inc.
[AMX D.D.]	Réglez sur [OUI] pour contrôler avec le contrôleur d'AMX Corporation. Le réglage de cette fonction sur [OUI] permet la détection par « AMX Device Discovery ». Pour plus de détails, visitez le site Web de AMX Corporation. URL <a href="http://www.amx.com/">http://www.amx.com/</a>

- 4) Appuyez sur ▲▼ pour sélectionner [EMMAGASINAGE], puis appuyez sur la touche <ENTER>.
- 5) Lorsque l'écran de confirmation s'affiche, appuyez sur ▲▼ pour sélectionner [VALIDER], puis appuyez sur la touche <ENTER>.

#### Remarque

- Le menu [CONTRÔLE RÉSEAU] est désactivé si le mot de passe du [COMPTE ADMINISTRATEUR] n'a pas été défini.

## [MEMORY VIEWER]

Réglez l'opération de la fonction Memory Viewer.

#### Remarque

- Le menu [MEMORY VIEWER] peut être utilisé et réglé uniquement lorsque l'entrée MEMORY VIEWER est sélectionnée.
- Pour en savoir plus sur l'utilisation de la fonction Memory Viewer, reportez-vous à « Projection avec l'entrée MEMORY VIEWER » (➔ page 88).

## [RÉGLAGE DES DIAPOSITIVES]

Commencez le diaporama. Pour en savoir plus sur le diaporama, reportez-vous à « Exécution de la diapositive » (➔ page 89).

### [EFFET TRANS DIAPO]

Définit les effets de transition lors de la commutation de la lecture des diapositives.

1) Appuyez sur ▲▼ pour sélectionner [EFFET TRANS DIAPO].

2) Appuyez sur ◀▶ pour changer d'élément.

- Les éléments changent à chaque pression de la touche.

[GLISSER VERS LA DROITE]	Les diapositives passent de gauche à droite.
[GLISSER VERS LE BAS]	Les diapositives passent de haut en bas.

3) Appuyez sur ▲▼ pour sélectionner [APPLIQUER].

4) Appuyez sur la touche <ENTER>.

- Le réglage prendra effet.

### [ORDRE DE TRI]

Définit l'ordre des images à lire dans le diaporama.

1) Appuyez sur ▲▼ pour sélectionner [ORDRE DE TRI].

2) Appuyez sur ◀▶ pour changer d'élément.

- Les éléments changent à chaque pression de la touche.

[TRI PAR NOM]	Affiche les fichiers ou les dossiers dans l'ordre croissant de leurs noms.
[TRI PAR DATE]	Affiche les fichiers ou les dossiers dans l'ordre de leur date et heure de modification.
[TRI PAR TAILLE]	Affiche les fichiers ou les dossiers dans l'ordre décroissant de leur taille de données.
[TRI ÉTENDU]	Affiche les fichiers ou les dossiers dans l'ordre croissant de leurs noms d'extension.

3) Appuyez sur ▲▼ pour sélectionner [APPLIQUER].

4) Appuyez sur la touche <ENTER>.

- Le réglage prendra effet.

### [ROTATION]

Définit le sens de rotation des images.

1) Appuyez sur ▲▼ pour sélectionner [ROTATION].

2) Appuyez sur ◀▶ pour changer d'élément.

- Les éléments changent à chaque pression de la touche.

[PAS DE ROTATION]	La rotation est désactivée.
[90 °]	Tournez de 90 degrés dans le sens horaire.
[180 °]	Tournez de 180 degrés dans le sens horaire.
[270 °]	Tournez de 270 degrés dans le sens horaire (90 degrés dans le sens antihoraire).

3) Appuyez sur ▲▼ pour sélectionner [APPLIQUER].

4) Appuyez sur la touche <ENTER>.

- Le réglage prendra effet.

### [AJUSTEMENT ADAPTÉ]

Définit s'il faut adapter l'image à l'écran de projection.

1) Appuyez sur ▲▼ pour sélectionner [AJUSTEMENT ADAPTÉ].

2) Appuyez sur ◀▶ pour changer d'élément.

- Les éléments changent à chaque pression de la touche.

[NON]	Affiche l'image dans ses pixels d'origine.
[OUI]	Affiche l'image en fonction de l'écran défini dans le menu [OPTION D'AFFICHAGE] → [RÉGLAGE IMAGE].

3) Appuyez sur ▲▼ pour sélectionner [APPLIQUER].

4) Appuyez sur la touche <ENTER>.

- Le réglage prendra effet.

### [RÉPÉTER]

Définit s'il faut boucler le diaporama.

1) Appuyez sur ▲▼ pour sélectionner [RÉPÉTER].

2) Appuyez sur ◀▶ pour changer d'élément.

- Les éléments changent à chaque pression de la touche.

[NON]	Après la lecture du dernier fichier, quitter le diaporama et revenir à l'affichage des vignettes.
[OUI]	Après la lecture du dernier fichier, revenir au premier fichier et répéter la lecture.

3) Appuyez sur ▲▼ pour sélectionner [APPLIQUER].

4) Appuyez sur la touche <ENTER>.

- Le réglage prendra effet.

### [ÉTAT DU RÉSEAU]

Affiche l'état du réseau actuel du projecteur.

1) Appuyez sur ▲▼ pour sélectionner [ÉTAT DU RÉSEAU].

2) Appuyez sur la touche <ENTER>.

- L'écran [ÉTAT DU RÉSEAU] s'affiche.
- Appuyez sur ▲▼ pour commuter les écrans (1/2 [LAN CÂBLÉ] → 2/2 [LAN SANS FIL] / [Presenter Light]).

[LAN CÂBLÉ]	[DHCP]	Affiche l'état d'utilisation du serveur DHCP.
	[ADRESSE IP]	Affiche l'adresse IP.
	[MASQUE SOUS-RÉSEAU]	Affiche le masque de sous-réseau.
	[PASSERELLE PAR DÉFAUT]	Affiche la passerelle par défaut.
	[DNS1]	Affiche l'adresse du serveur DNS primaire.
	[DNS2]	Affiche l'adresse du serveur DNS secondaire.
	[ADRESSE MAC]	Affiche l'adresse MAC du LAN câblé.
[LAN SANS FIL]	[SSID] <sup>*1</sup>	Affiche la chaîne de caractères de SSID.
	[ADRESSE IP] <sup>*1</sup>	Affiche l'adresse IP.
[Presenter Light]	[LOGIN PASSWORD]	Affiche le mot de passe de connexion pour Presenter Light.

\*1 Le [SSID] / [ADRESSE IP] de [LAN SANS FIL] s'affiche lorsque le module sans fil optionnel (N° de modèle : AJ-WM50 / ET-WML100) est connecté.

#### Remarque

- Il n'y a pas de paramètre réseau pour le LAN sans fil dans le menu du projecteur (écran de menu). Lorsque vous connectez le module sans fil optionnel (N° de modèle : AJ-WM50 / ET-WML100), vous pouvez accéder au projecteur par l'ordinateur pour le réglage LAN sans fil. Pour en savoir plus, reportez-vous à « Fonction de commande Web » → « Page [Network config] » → « LAN sans fil » (➔ page 101).

### [INITIALISE]

Cette fonction permet de rétablir les différentes valeurs de réglages de [RÉSEAU] aux valeurs d'usine par défaut.

1) Appuyez sur ▲▼ pour sélectionner [INITIALISE].

2) Appuyez sur la touche <ENTER>.

- L'écran [INITIALISE] s'affiche.

3) Appuyez sur ▲▼ pour sélectionner [VALIDER], puis appuyez sur la touche <ENTER>.

#### Remarque

- Lorsque le menu [SÉCURITÉ] → [MOT DE PASSE] est réglé sur [OUI], l'écran [MOT DE PASSE] s'affichera après avoir sélectionné [INITIALISE] et appuyé sur la touche <ENTER>. Continuez votre opération après avoir saisi le mot de passe de sécurité défini pour le projecteur.
- Lorsque le projecteur est éteint puis rallumé après l'exécution de [INITIALISE], l'écran de réglage [COMPTE ADMINISTRATEUR] s'affiche. (➔ page 38)

# Chapitre 5 Opération de Fonction

---

Ce chapitre décrit les méthodes d'opération de certaines fonctions.

## Projection avec l'entrée MEMORY VIEWER

La fonction Memory Viewer permet d'afficher les images fixes enregistrées dans la clé USB comme images projetées.

### Les images qui peuvent être lues avec la fonction Memory Viewer

La fonction Memory Viewer prend en charge les fichiers d'image suivants.

	Extension	Format	Description
Image	jpg/jpeg	Codage de base 24 bits RGB progressive 24 bits	Résolution : 8 x 8 ~ 10 000 x 10 000 Résolution : 8 x 8 ~ 1 280 x 800
	bmp	Palette basée 1, 4, 8 bits, RGB 24, 32 bits	Résolution maximale : 1 280 x 800
	png	Couleur vraie 24 bits/48 bits	Résolution maximale : 1 280 x 800
	gif	Palette basée 1, 4, 8 bits,	Palette - espaces de couleur 24 bits ; Résolution maximale : 1 280 x 800
	tif / tiff	—	Résolution maximale : 1 280 x 800

#### Remarque

- La taille de fichier lisible est de 2 GB au maximum.
- Le nombre total de dossiers/fichiers pouvant être identifiés sur le projecteur est de 1 000 au maximum.
- Les fichiers protégés par DRM (gestion des droits numériques) ne peuvent pas être lus.
- La lecture sera impossible même si le fichier est enregistré dans le format compatible.

### Précautions lors de l'utilisation de la clé USB

Veuillez respecter les points suivants.

- Ne mettez ni la clé USB, ni son capuchon, à la portée des enfants. Ces derniers courent le risque d'être suffoqués s'ils l'avalent.
- Si la fumée ou une odeur douteuse se manifeste, retirez la clé USB du projecteur, puis contactez votre revendeur.
- Évitez de verser de l'eau, de l'huile, ou un produit chimique sur la clé USB. Ceci pourrait provoquer un court-circuit ou un incendie.
- Évitez d'introduire des objets étrangers ou métalliques au niveau de la borne USB. Cela peut entraîner la perte ou la corruption de données.
- Évitez d'enlever la clé USB de l'ordinateur ou du projecteur pendant la lecture des données de la clé USB. Cela peut entraîner la perte ou la corruption de données.
- Évitez de conserver la clé USB dans des endroits humides, poussiéreux, à forte température, ou près d'objets magnétiques.
- Ne placez pas la mémoire USB dans un endroit où de l'électricité statique ou un rayonnement électromagnétique est généré.

#### Remarque

- Il est compatible avec la clé USB du commerce.
- D'autre format que FAT16 et FAT32 n'est pas utilisable.

### Connexion de la mémoire USB

1) Insérez solidement la clé USB sur la borne <USB A (VIEWER/WIRELESS/DC OUT)>.

#### Attention

- Faites attention à la direction de la borne pour éviter d'endommager la borne lors de la connexion de la mémoire USB.
- Connectez la clé USB directement à la borne <USB A (VIEWER/WIRELESS/DC OUT)> du projecteur. N'utilisez pas un câble d'extension USB ou un concentrateur USB.

### Retrait de la mémoire USB

1) Assurez-vous que le voyant sur la mémoire USB ne clignote pas, puis retirez-la.

#### Attention

- Veuillez noter les points suivants lors du retrait de la clé USB.
  - Lorsque le voyant de la clé USB connectée au projecteur clignote, cela indique que le projecteur est en train de lire la clé USB. Ne retirez pas la mémoire USB du projecteur lorsque le voyant clignote.
  - Lorsque vous utilisez une mémoire USB qui ne dispose pas d'une fonction de surveillance telle qu'un voyant, vous ne pouvez pas vérifier l'état d'accès à la mémoire USB. Dans ce cas, retirez la clé du projecteur après avoir quitté la fonction Memory Viewer ou après la mise hors tension du projecteur.



- Ne pas connecter et retirer la clé USB dans un court laps de temps. Attendez au moins cinq secondes après la connexion, puis retirez la clé USB. Si vous voulez le reconnecter, attendez au moins cinq secondes après le retrait. Le projecteur prend environ cinq secondes pour reconnaître la clé USB.

### Affichage de l'écran Memory Viewer

- 1) **Appuyez sur la touche <MEMORY VIEWER/NETWORK> de la télécommande pour commuter la source d'entrée sur MEMORY VIEWER.**
  - Appuyez sur la touche <INPUT> du panneau de contrôle et sélectionnez la source d'entrée dans le guide d'entrée.
- 2) **Connectez la clé USB directement à la borne <USB A (VIEWER/WIRELESS/DC OUT)>.**
  - L'écran de veille « Veuillez appuyer sur ENTER » s'affiche pendant que l'icône de la clé USB est affichée en bas à gauche de l'écran.
- 3) **Appuyez sur la touche <ENTER> de la télécommande.**
  - Le répertoire racine de la clé USB sera affiché en vignette sur l'écran.

### Lecture des images

- 1) **Appuyez sur ▲▼◀▶ de la télécommande pour sélectionner un fichier que vous voulez lire sur l'écran de Memory viewer.**
- 2) **Appuyez sur la touche <ENTER> de la télécommande.**
  - L'image s'affichera en plein écran.
- 3) **Appuyez sur ▶ pour passer à l'image suivante, appuyez sur ◀ pour revenir à l'image précédente.**
- 4) **Appuyez sur la touche <ENTER> de la télécommande.**
  - Revenir à l'écran des vignettes.

#### Remarque

- Lorsque le nombre de pixels enregistré est inférieur au nombre maximal de points d'affichage<sup>\*1</sup>, elle sera affichée agrandie en maintenant le rapport d'aspect.
- Lorsque le nombre de pixels enregistré est supérieur au nombre maximal de points d'affichage<sup>\*1</sup>, elle sera affichée réduite en maintenant le rapport d'aspect.
- Lorsque le nombre de pixels enregistré est le même que le nombre maximal de points d'affichage<sup>\*1</sup>, elle ne sera ni agrandie ni réduite, de sorte que la dégradation de la qualité de l'image peut être réduite.

\*1 Le nombre maximal de points d'affichage pour chaque produit est le suivant.

PT-TW380 : 1 280 x 800

PT-TX440 / PT-TX350 : 1 024 x 768

### Exécution des diapositives

Toutes les images fixes du même dossier seront lues en continu selon le réglage du menu [RÉSEAU] → [MEMORY VIEWER].

- 1) **Appuyez sur ▲▼◀▶ de la télécommande pour sélectionner un fichier.**
- 2) **Appuyez sur la touche <MENU> pour sélectionner [RÉSEAU] → [MEMORY VIEWER] → [RÉGLAGE DES DIAPOSITIVES].**
- 3) **Appuyez sur la touche <ENTER> de la télécommande.**
  - Le diaporama commencera.
  - Appuyez sur la touche <ENTER> pour revenir à l'écran des vignettes.

#### Remarque

- Si vous appuyez sur la touche <MENU> pendant la lecture dans le diaporama, la lecture s'arrête et un menu s'affiche. La lecture continuera lorsque le menu disparaît.

### Cessation de Memory Viewer

- 1) **Appuyez sur ▲▼◀▶ pour sélectionner la vignette  qui est affichée dans le coin supérieur gauche.**
- 2) **Appuyez sur la touche <ENTER> de la télécommande.**
  - Revenir à l'écran de veille « veuillez appuyer sur ENTER ».
  - En fonction de la longueur du chemin du fichier, vous pouvez devoir répéter les étapes 1) et 2) avant de revenir à l'écran de veille.

#### Remarque

- Vous pouvez également quitter Memory Viewer en basculant sur une autre entrée que MEMORY VIEWER.

## Projection avec l'entrée NETWORK

---

À l'aide de l'application Panasonic, l'image envoyée à partir d'un appareil connecté via LAN peut être affichée sous forme d'image projetée.

Le module sans fil (n° de modèle : AJ-WM50 / ET-WML100) des accessoires optionnels est nécessaire si vous souhaitez utiliser la fonction réseau via LAN sans fil.

### Application pouvant être utilisée

---

Le logiciel d'application de transfert d'image utilisé pour l'entrée NETWORK est le suivant.

- Presenter Light (pour Windows)
- Wireless Projector pour iOS, Wireless Projector pour Android

### Remarque

---

- Pour en savoir plus sur le logiciel d'application de transfert d'images de Presenter Light et du projecteur sans fil, consultez le site Web de Panasonic : <https://panasonic.net/cns/projector/>.

### Connexion de l'appareil

---

- 1) **Appuyez sur la touche <MEMORY VIEWER/NETWORK> pour commuter l'entrée sur NETWORK.**
  - Chaque fois que vous appuyez sur la touche <MEMORY VIEWER/NETWORK>, l'entrée bascule entre MEMORY VIEWER et NETWORK.
  - L'écran de veille s'affiche une fois l'entrée commutée sur NETWORK.
- 2) **Connectez l'appareil avec le logiciel d'application de transfert d'image lancé au projecteur.**
  - L'image envoyée au projecteur par l'opération sur l'appareil est affichée comme image projetée.

### Remarque

---

- Pour en savoir plus sur la méthode de connexion au projecteur à l'aide du logiciel d'application, reportez-vous au Manuel d'utilisation de chaque logiciel d'application.
- Pour en savoir plus sur l'écran de veille de l'entrée NETWORK, reportez-vous à la section « Connexion avec LAN sans fil » (➔ page 92).

### Déconnexion de l'appareil

---

- 1) **Effectuez le processus de déconnexion côté appareil.**
  - Une fois l'appareil déconnecté, l'écran de veille s'affiche.

### Remarque

---

- L'affichage de l'écran de veille peut prendre un certain temps lorsque la connexion est interrompue de manière forcée en éteignant l'appareil, etc., sans effectuer le processus de déconnexion approprié.

## Connexion réseau

Ce projecteur possède une fonction réseau qui permet d'effectuer ce qui suit en connectant un ordinateur. Le module sans fil (n° de modèle : AJ-WM50 / ET-WML100) des accessoires optionnels est nécessaire si vous souhaitez utiliser la fonction réseau via LAN sans fil.

### • Contrôle Web

En accédant au projecteur à partir d'un ordinateur, vous pouvez exécuter le réglage, l'ajustement, l'affichage d'état, etc. du projecteur. Pour en savoir plus, reportez-vous à la section « Fonction de commande Web » (➔ page 95).

### • Multi Monitoring & Control software

« Multi Monitoring & Control Software », qui est une application de logiciel permettant de surveiller et de contrôler plusieurs appareils d'affichage (projecteur ou écran plat) connectés à l'intranet, peut être utilisée. Ce plugiciel « Logiciel de contrôle et de pré-alerte », qui surveille l'état des appareils d'affichage et de leurs périphériques dans un Intranet, informe l'utilisateur des anomalies de ces équipements et détecte les signes d'une éventuelle anomalie, peut également être utilisé.

Pour en savoir plus, consultez le site Web de Panasonic (<https://panasonic.net/cns/projector/>).

### • Logiciel d'application de transfert d'images

À l'aide du logiciel d'application de transfert d'images Panasonic, l'image envoyée depuis un périphérique peut être affichée comme image projetée.

Pour en savoir plus sur l'utilisation du logiciel d'application de transfert d'image « Presenter Light » compatible avec les ordinateurs Windows, reportez-vous au Mode d'emploi du logiciel « Presenter Light ». Le logiciel « Presenter Light » peut être téléchargé en accédant au projecteur via un navigateur Web. Pour en savoir plus, reportez-vous à la section « A propos de Presenter Light » (➔ page 94). Le logiciel d'application et son mode d'emploi peuvent être téléchargés depuis notre site Web (<https://panasonic.net/cns/projector/>).

Pour en savoir plus sur le logiciel d'application de transfert d'image « Wireless Projector » compatible avec un appareil iPad/iPhone/iPod touch ou Android, reportez-vous au site Web de Panasonic (<https://panasonic.net/cns/projector/>).

### • PJLink

En utilisant le protocole PJLink, vous pouvez envoyer des requêtes au sujet des opérations ou de l'état du projecteur à partir d'un ordinateur. Pour en savoir plus, reportez-vous à « Utilisation du protocole PJLink » (➔ page 121).

### • Contrôle de commande

Une opération ou une requête d'état du projecteur peut être exécutée à partir d'un ordinateur avec la commande de contrôle. Pour en savoir plus, reportez-vous à la section « Commandes de contrôle via LAN » (➔ page 123).

### Attention

- Définissez le mot de passe de [COMPTE ADMINISTRATEUR] (➔ pages 38, 83) avant d'utiliser la fonction réseau. Sinon, vous ne pouvez pas utiliser la fonction de commande Web ou le contrôle de communication via LAN (y compris le logiciel d'application Panasonic).

## Connexion via un réseau local câblé

### Exemple de connexion

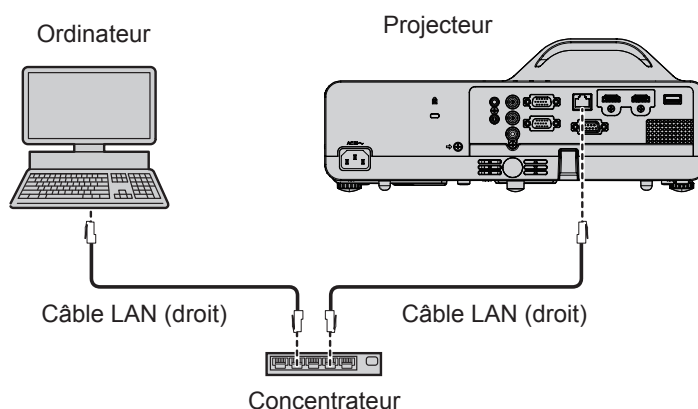

### Attention

- Lorsqu'un câble LAN est directement connecté au projecteur, la connexion réseau doit être effectuée à l'intérieur.

### Remarque

- Un câble LAN est nécessaire pour utiliser la fonction LAN câblé.
- Utilisez un câble LAN qui est un câble droit ou un câble croisé et compatible avec CAT5 ou supérieur. Si vous devez savoir s'il faut utiliser un ou les deux câbles droits/croisés en fonction de la configuration du système, veuillez vérifier avec votre administrateur réseau. Pour ce projecteur, il identifiera automatiquement le type de câble (droit/croisé).
- Utilisez un câble LAN d'une longueur de 100 m (328'1") ou plus court.

## Réglages du projecteur

- 1) Utilisez le câble LAN pour connecter le projecteur à l'ordinateur.
- 2) Mettez le projecteur sous tension.
- 3) Sélectionnez le menu [RÉSEAU] → [LAN CÂBLÉ] dans le menu principal et appuyez sur la touche <ENTER>.
- 4) Définissez la configuration détaillée de [LAN CÂBLÉ].
  - Pour en savoir plus, reportez-vous à « [LAN CÂBLÉ] » (➔ page 82).

### Remarque

- Veuillez confirmer avec votre administrateur du réseau avant de connecter à un réseau existant.
- Il n'est pas possible d'utiliser un LAN câblé et un LAN sans fil sur le même segment.
- Les réglages suivants sont définis avant que le projecteur quitte l'usine.

[DHCP]	OFF
[ADRESSE IP]	192.168.10.100
[MASQUE SOUS-RÉSEAU]	255.255.255.0
[PASSERELLE PAR DÉFAUT]	192.168.10.1
[DNS1]/[DNS2]	NONE

## Réglage d'ordinateur

- 1) Mettez l'ordinateur sous tension.
- 2) Effectuez le réglage du réseau en suivant votre administrateur du système.
  - Si les réglages du projecteur sont les paramètres par défaut, l'ordinateur peut être utilisé avec les paramètres du réseau suivants.

[ADRESSE IP]	192.168.10.101
[MASQUE SOUS-RÉSEAU]	255.255.255.0
[PASSERELLE PAR DÉFAUT]	192.168.10.1

## Connexion avec LAN sans fil

Le module sans fil (n° de modèle : AJ-WM50 / ET-WML100) des accessoires optionnels est nécessaire si vous souhaitez utiliser la fonction réseau via LAN sans fil.

### Exemple de connexion

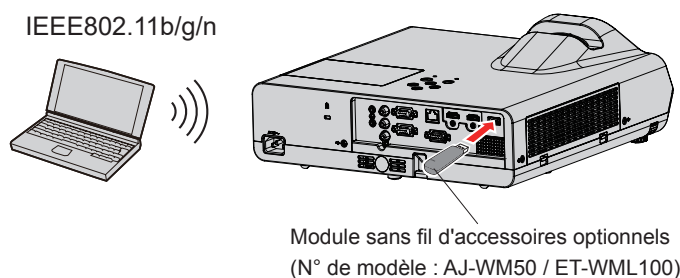

## Préparation et confirmation du projecteur.

- 1) Mettez le projecteur sous tension.
- 2) Connectez le module sans fil (N° de modèle : AJ-WM50 / ET-WML100) des accessoires optionnels solidement à la borne <USB A (VIEWER/WIRELESS/DC OUT)>.
- 3) Appuyez sur la touche <MEMORY VIEWER/NETWORK> de la télécommande pour basculer sur l'entrée NETWORK.
  - L'écran de veille d'entrée réseau est affiché. Le mot de passe de connexion (un numéro à quatre chiffres qui est généré automatiquement), le NOM DU PROJECTEUR, SSID, ADRESSE IP (SANS FIL) et ADRESSE IP (CÂBLÉ) seront affichés sur l'écran de veille.
  - Vous pouvez également appuyer sur la touche <INPUT> du panneau de contrôle et le guide d'entrée s'affiche, puis appuyez sur ▲▼◀▶ pour basculer sur l'entrée NETWORK.

Écran de veille d'entrée NETWORK

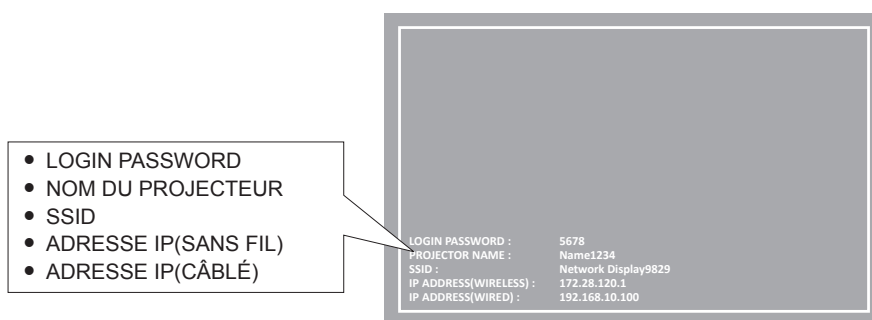

### Attention

- Ne pas déplacer ou transporter le projecteur lorsque le module sans fil est connecté. Le non-respect de cela pourrait endommager le module sans fil.
- Le voyant du module sans fil sera éteint lorsque le projecteur est en mode veille, il s'allumera en bleu à la mise sous tension et clignotera en bleu pendant la communication sans fil.  
Ne pas retirer le module sans fil lorsque le voyant clignote.
- Lorsque le projecteur est allumé et que le voyant du module sans fil ne s'allume pas ou ne clignote pas, insérez à nouveau le module sans fil dans la borne <USB A (VIEWER/WIRELESS/DC OUT)>.
- Après avoir allumé le projecteur, veuillez connecter le réseau au projecteur après l'affichage de l'ADRESSE IP (LAN SANS FIL).

### Remarque

- Il n'est pas possible d'utiliser un LAN sans fil et un LAN câblé sur le même segment.
- Les paramètres d'usine par défaut pour la connexion LAN sans fil sont les suivants. [SSID], [CHANNEL], [ENCRYPTION] et [KEY] peuvent être modifiés sur l'écran de commande WEB.

[SSID]	Network Displayxxxx (xxxx est une valeur fixe attribuée à chaque projecteur.)
[CHANNEL]	1
[IP ADDRESS]	172.28.120.1
[SUBNET MASK]	255.255.255.0
[DEFAULT GATEWAY]	0.0.0.0
[ENCRYPTION]	WPA2-PSK(AES)
[KEY]	panasonic

### Réglage d'ordinateur

- 1) **Mettez l'ordinateur sous tension.**
- 2) **Effectuez le réglage du réseau en suivant votre administrateur du système.**
  - Veuillez définir les paramètres réseau de l'ordinateur et du projecteur selon votre administrateur système.
- 3) **Connectez-vous au réseau qui a été défini dans le projecteur.**
  - Si vous utilisez un ordinateur, cliquez sur la barre des tâches  (en bas à droite de l'ordinateur), puis sélectionnez le même nom que le [SSID] qui a été défini dans le projecteur.
  - La clé de sécurité du réseau sera demandée pour la connexion au LAN sans fil. Entrez la [KEY] du jeu de connexion LAN sans fil pour le projecteur. Le réglage d'usine par défaut est « panasonic ».

### Remarque

- Si vous utilisez un appareil de connexion LAN sans fil conforme à la norme du système d'exploitation, suivez le mode d'emploi de l'appareil pour la connexion.

## A propos de Presenter Light

Le module sans fil (n° de modèle : AJ-WM50 / ET-WML100) des accessoires optionnels est nécessaire si vous souhaitez utiliser la fonction réseau via LAN sans fil.

En utilisant le logiciel d'application de transfert d'image « Presenter Light Software » qui prend en charge les ordinateurs Windows, vous pouvez transférer les images et le son vers le projecteur via le LAN câblé ou le LAN sans fil<sup>\*1</sup>.

\*1 Une coupure du son ou un bruit peut se produire lors du transfert de l'image / du son. Dans ce cas, veuillez sélectionner Silencieux dans le réglage audio du logiciel d'application.

### Téléchargez le « Presenter Light » à votre ordinateur

#### 1) Accès au projecteur à partir du navigateur Web de l'ordinateur.

- Pour en savoir plus sur l'accès à partir du navigateur Web, reportez-vous à « Fonction de commande Web » (➔ page 95).

#### 2) Cliquez sur [Download].

- L'écran de téléchargement de « Presenter Light » est affiché.

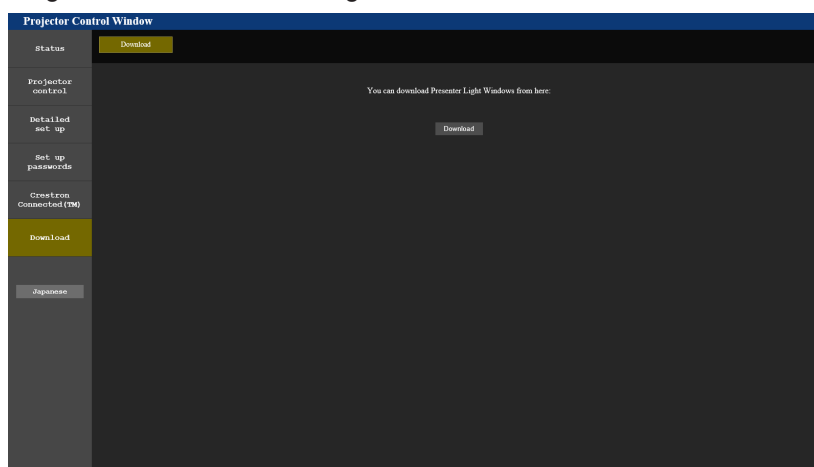

#### 3) Cliquez sur [Download].

- L'écran de confirmation de téléchargement du fichier exécutable « Presenter Light.exe » est affiché.

#### 4) Enregistrez et décompressez « Presenter Light.zip ».

- Après la décompression, un dossier « Presenter Light » contenant un fichier exécutable « Presenter Light.exe » et un dossier « Licence » contenant les licences open source utilisées pour le logiciel « Presenter Light », est généré.
- Exécutez « Presenter Light.exe » directement lorsque vous utilisez le logiciel Presenter Light. Veuillez enregistrer ce logiciel ou créer un raccourci pour une utilisation pratique. L'installation du logiciel sur l'ordinateur n'est pas nécessaire.

### Remarque

- Pour en savoir plus sur l'utilisation du logiciel « Presenter Light » ou pour télécharger les dernières versions du logiciel « Presenter Light », visitez le site Web de Panasonic (<https://panasonic.net/cns/projector/>).

# Fonction de commande Web

Le module sans fil (n° de modèle : AJ-WM50 / ET-WML100) des accessoires optionnels est nécessaire si vous souhaitez utiliser la fonction réseau via LAN sans fil.

À l'aide des fonctions de commande Web, vous pouvez effectuer les opérations suivantes à partir d'un ordinateur.

- Réglage et ajustement du projecteur
- Affichage de l'état du projecteur
- Envoi d'e-mails en cas de problème avec le projecteur

Le projecteur prend en charge « Crestron Connected » et le logiciel d'application suivant de Crestron Electronics, Inc. est également utilisable.

- RoomView Express
- Crestron Fusion

## Remarque

- Une communication avec un serveur E-mail est nécessaire pour utiliser la fonction E-mail. Vérifiez au préalable que l'E-mail est utilisable.
- « Crestron Connected » est un système de Crestron Electronics, Inc. permettant de gérer et de contrôler collectivement sur un ordinateur les périphériques sur plusieurs systèmes connectés à un réseau.
- Pour en savoir plus sur « Crestron Connected », reportez-vous au site web de Crestron Electronics, Inc. (en anglais seulement)

URL <https://www.crestron.com>

Pour télécharger « RoomView Express », consultez le site Web de Crestron Electronics, Inc. (en anglais uniquement)

URL <https://www.crestron.com/en-US/resources/get-roomview>

## Ordinateur pouvant être utilisé pour le réglage

Un navigateur Web est requis pour utiliser la fonction de commande Web. Assurez-vous au préalable que votre navigateur Web peut être utilisé.

Système d'exploitation	Navigateur Web compatible
Windows	Internet Explorer 11.0 Microsoft Edge
Mac OS	Safari 10.0 ~ 13.0
iOS	Safari (version équipée d'iOS 10.0, iOS 11.0, iOS 12.0 et iOS 13.0)
Android	Google Chrome (version équipée d'Android 6.0/7.0/8.0/9.0/10.0)

## Accès par le navigateur Web

- 1) **Démarrez votre navigateur Web sur l'ordinateur.**
- 2) **Saisissez l'adresse IP réglée sur le projecteur dans la barre d'adresse de votre navigateur Web.**
  - Si le mot de passe du compte administrateur n'a pas été défini, vous devez d'abord définir le nom d'utilisateur et le mot de passe du compte administrateur dans la page [Set up passwords] avant d'accéder à partir de la page Web.

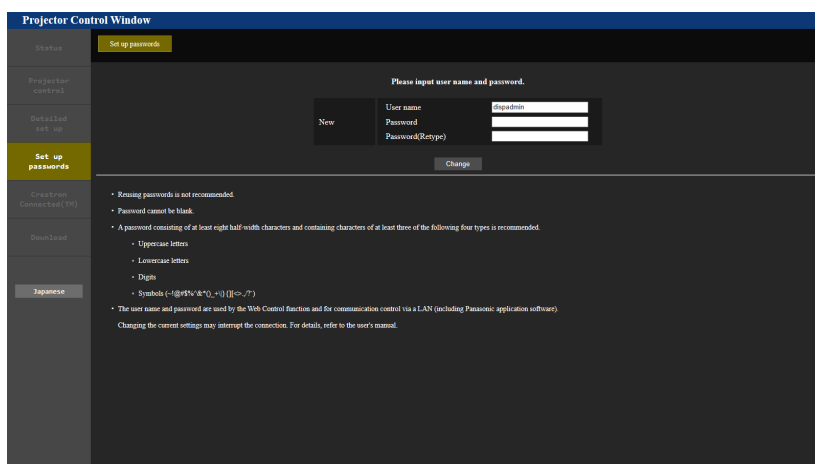

- Si le mot de passe du compte administrateur a été défini (➡ pages 38, 83), passez à l'étape 3).

- 3) **Saisissez le nom d'utilisateur et le mot de passe.**

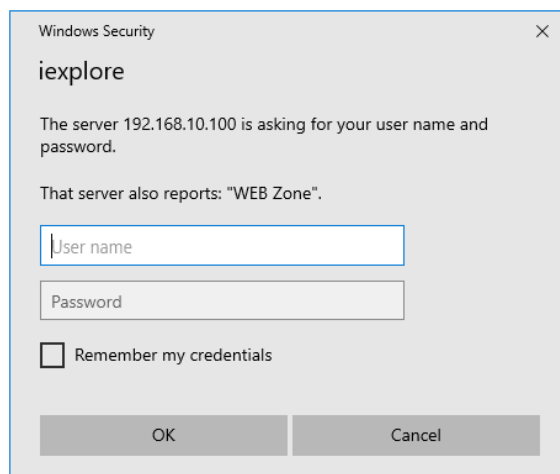

#### 4) Cliquez sur [OK].

- La page [Projector Control Window] s'affiche.

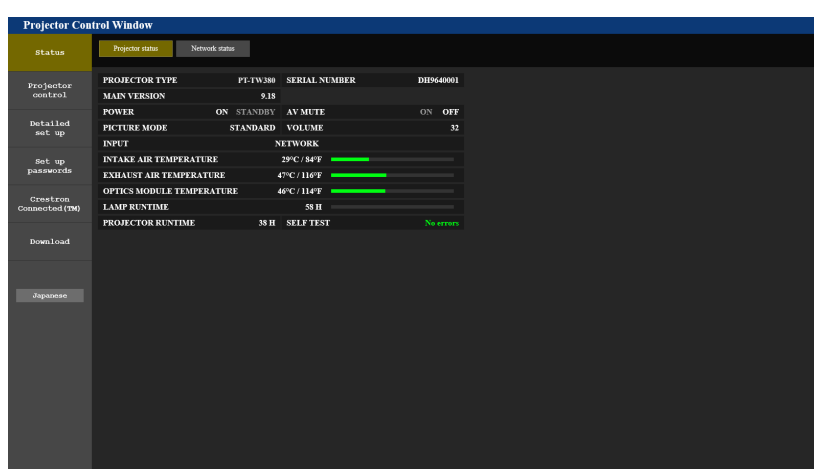

### Remarque

- Si vous utilisez un navigateur Web pour contrôler votre projecteur, réglez le menu [RÉSEAU] → [CONTRÔLE RÉSEAU] → [COMMANDE WEB] sur [OUI] (➔ page 84).
- Ne pas effectuer simultanément le réglage ou le contrôle en démarrant plusieurs navigateurs web. Ne pas régler ou commander le projecteur avec plusieurs ordinateurs.
- L'accès sera verrouillé pendant quelques minutes si un mot de passe incorrect est saisi trois fois de suite.
- Certains éléments de la page de configuration du projecteur utilisent la fonction Javascript du navigateur Web. Il est possible que le projecteur ne puisse pas être commandé correctement s'il est réglé avec un navigateur sur lequel cette fonction n'est pas activée.
- Si l'écran pour le contrôle Web n'est pas affiché, consultez votre administrateur réseau.
- Pendant la mise à jour de l'écran pour la commande Web, l'écran peut être blanc pendant un moment, mais il ne s'agit pas d'un dysfonctionnement.
- Lorsque le projecteur est déjà enregistré dans le logiciel d'application « Multi Monitoring & Control Software » qui utilise le contrôle de communication via LAN, la communication avec le projecteur deviendra impossible si le nom d'utilisateur ou le mot de passe du compte administrateur est modifié.  
Si le nom d'utilisateur ou le mot de passe du compte administrateur est modifié, mettez à jour les informations d'enregistrement du logiciel d'application utilisé.
- À propos des illustrations d'écran d'ordinateur  
La taille de l'écran et l'affichage peuvent différer de ce manuel en fonction du système d'exploitation, du navigateur Web ou du type d'ordinateur utilisé.



## Fonctions disponibles pour chaque compte

Avec les droits d'administrateur, toutes les fonctions peuvent être utilisées. Avec les droits d'utilisateur, les fonctions disponibles sont restreintes. Sélectionnez un compte selon l'usage auquel il est destiné.

✓ : L'opération peut être effectuée.

— : L'opération ne peut pas être effectuée.

Élément	Fonction	Droits d'administrateur	Droits d'utilisateur	Page
[Status]	[Projector status]	✓	✓	98
	Page des informations d'erreurs	✓	✓	98
	[Network status]	✓	✓	99
[Projector control]	[Basic control]	✓	✓	99
	[Detail control]	✓	✓	100
[Detailed set up]	[Network config]	✓	—	100
	[Ping test]	✓	—	102
	[ECO management set up]	✓	—	102
	[E-mail set up]	✓	—	103
	[Authentication set up]	✓	—	104
[Set up passwords]	[Port set up]	✓	—	106
	Nom d'utilisateur de [Administrator]	✓	—	106
	Nom d'utilisateur de [User]	✓	—	106
	Mot de passe de [Administrator]	✓	—	106
	Mot de passe de [PJLink]	✓	—	107
[Crestron Connected(TM)]	Mot de passe de [User]	✓	✓	107
	Page de contrôle	✓	—	108
	[Tools]	✓	—	109
	[Info]	✓	—	109
[Download]	[Help]	✓	—	110
	Télécharger Presenter Light	✓	✓	94

## Description de chaque élément

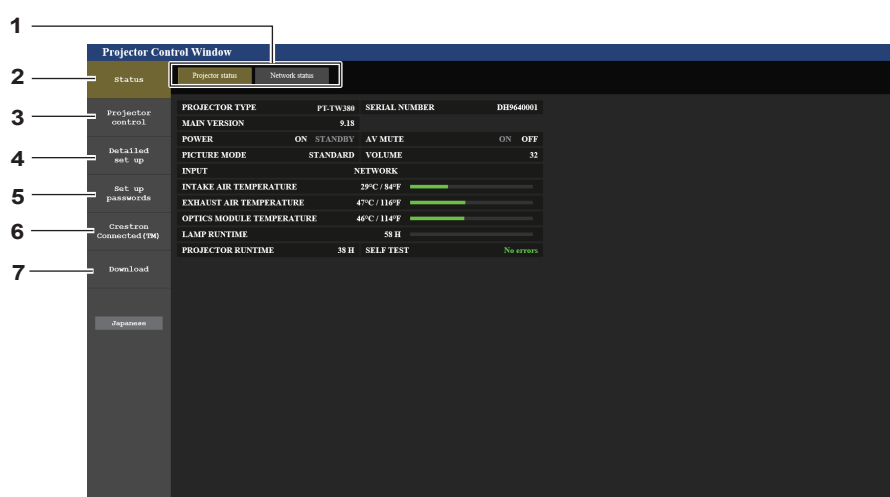

### 1 Onglet de page

Les pages sont commutées en cliquant sur cet élément.

### 2 [Status]

L'état du projecteur s'affiche si vous cliquez sur cet élément.

### 3 [Projector control]

La page [Projector control] s'affiche si vous cliquez sur cet élément.

### 4 [Detailed set up]

La page [Detailed set up] s'affiche si vous cliquez sur cet élément.

### 5 [Set up passwords]

La page [Set up passwords] s'affiche si vous cliquez sur cet élément.

### 6 [Crestron Connected(TM)]

La page de contrôle de Crestron Connected s'affiche si vous cliquez sur cet élément.

### 7 [Download]

La page de téléchargement du logiciel Presenter Light s'affiche si vous cliquez sur cet élément. (➔ page 94)

Page [Projector status]

Cliquez sur [Status] → [Projector status].  
Affichez l'état du projecteur pour les éléments suivants.

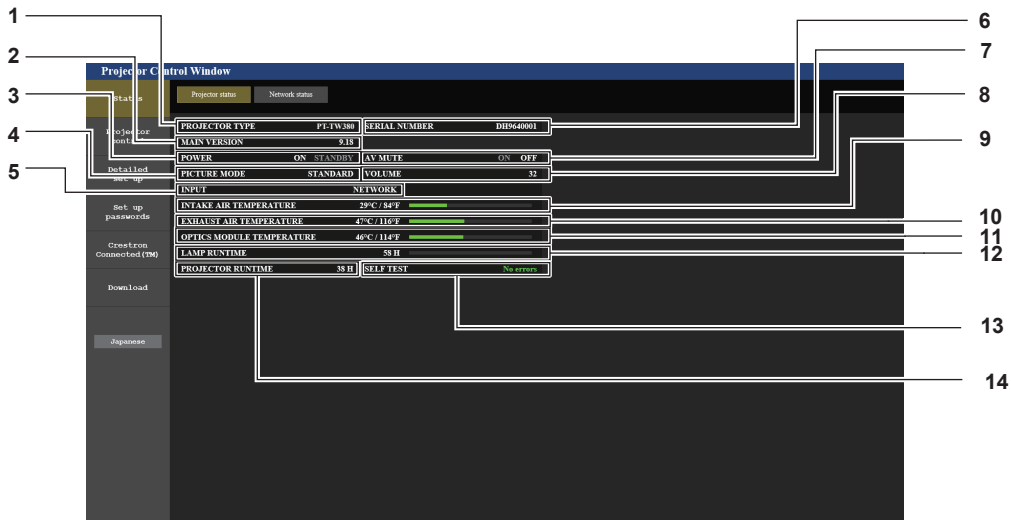

- |  |   |
|--|---|
| <p>1 [PROJECTOR TYPE]<br/>Affiche le n° de modèle du projecteur.</p> <p>2 [MAIN VERSION]<br/>Affiche la version du micrologiciel du projecteur.</p> <p>3 [POWER]<br/>Affiche l'état de l'alimentation.</p> <p>4 [PICTURE MODE]<br/>Affiche l'état de réglage de [PICTURE MODE].</p> <p>5 [INPUT]<br/>Affiche l'entrée sélectionnée.</p> <p>6 [SERIAL NUMBER]<br/>Affiche le numéro de série du projecteur.</p> <p>7 [AV MUTE]<br/>Affiche l'état de l'Arrêt temporaire AV.</p> <p>8 [VOLUME]<br/>Affiche l'état du volume.</p> | <p>9 [INTAKE AIR TEMPERATURE]<br/>Affiche l'état de la température de l'air d'admission dans le projecteur.</p> <p>10 [EXHAUST AIR TEMPERATURE]<br/>Affiche l'état de la température de l'air d'échappement du projecteur.</p> <p>11 [OPTICS MODULE TEMPERATURE]<br/>Affiche l'état de la température du module optique du projecteur.</p> <p>12 [LAMP RUNTIME]<br/>Affiche la durée d'utilisation de la lampe lumineuse (valeur convertie).</p> <p>13 [SELF TEST]<br/>Affiche les informations d'auto-diagnostic.</p> <p>14 [PROJECTOR RUNTIME]<br/>Affiche la durée de vie du projecteur.</p> |
|--|---|

Page des informations d'erreurs

Lorsque [Error (Detail)] ou [Warning (Detail)] s'affiche dans le champ d'affichage [SELF TEST] de l'écran [Projector status], cliquez dessus pour afficher le contenu d'erreur/d'avertissement.

- Le projecteur pourrait entrer à l'état de veille pour se protéger selon le contenu de l'erreur.

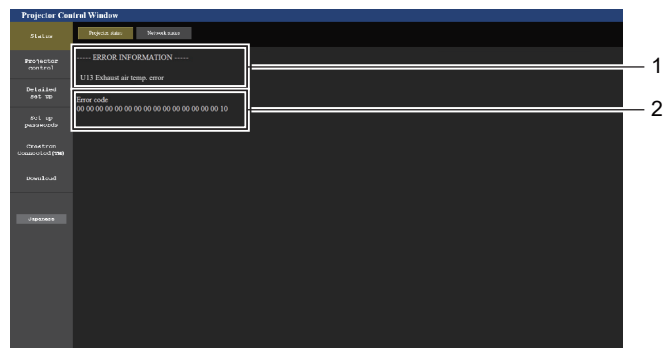
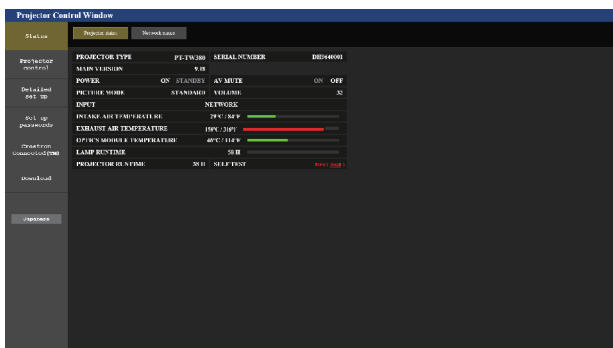

- |  |                        |
|--|------------------------|
| <p>1 Affichage des informations d'erreur<br/>Affiche les symboles alphanumériques et le contenu des erreurs/avertissements qui se produisent. Pour en savoir plus sur le contenu de l'affichage, reportez-vous à « Affichage [SELF TEST] » (→ page 119).</p> | <p>2 Code d'erreur</p> |
|--|------------------------|

## Page [Network status]

Cliquez sur [Status] → [Network status].

L'état du réglage de réseau actuel est affiché.



### 1 [WIRELESS LAN]

Lorsque le module sans fil optionnel (N° de modèle : AJ-WM50 / ET-WML100) est connecté, les détails de configuration du LAN sans fil s'affichent.

### 2 [WIRED LAN]

Affiche les données de configuration du LAN câblé.

## Page [Basic control]

Cliquez sur [Projector control] → [Basic control].

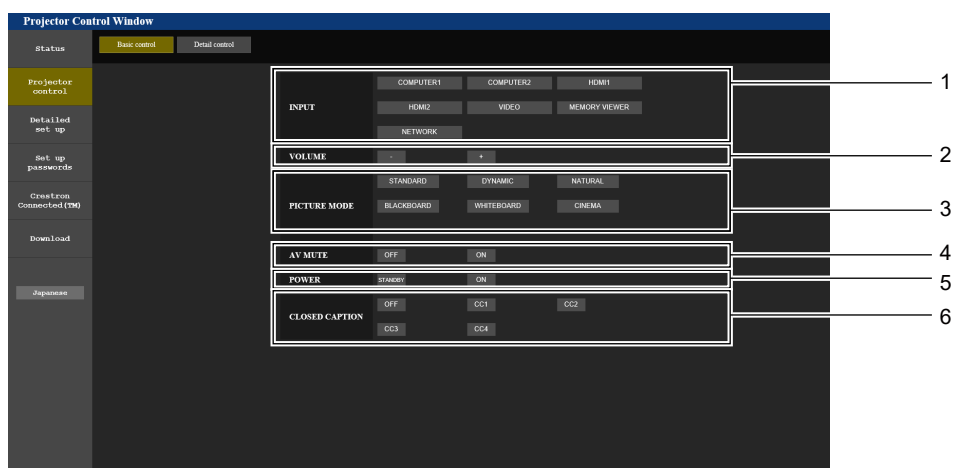

### 1 [INPUT]

Change l'entrée d'image à projeter.

### 2 [VOLUME]

Règle le niveau du volume.

### 3 [PICTURE MODE]

Change le mode d'image.

### 4 [AV MUTE]

Commute entre AV mute actif/inactif.

### 5 [POWER]

Met l'appareil sous/hors tension.

### 6 [CLOSED CAPTION]

Commute le mode de sous-titrage.

### Page [Detail control]

Cliquez sur [Projector control] → [Detail control].

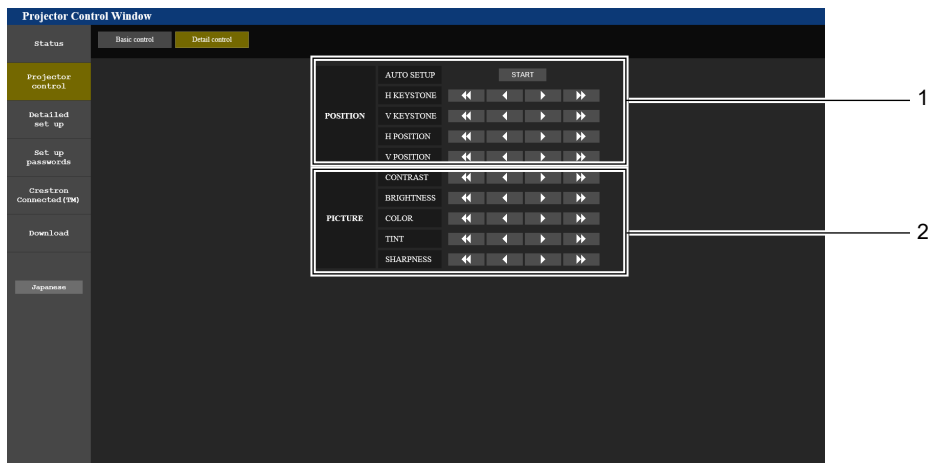

**1 [POSITION]**

Gère les paramètres liés à l'angle de champ.

**2 [PICTURE]**

Gère les paramètres de la qualité d'image.

### Page [Network config]

Cliquez sur [Detailed set up] → [Network config].

**1) Cliquez sur [Network config].**

- L'écran [CAUTION!] s'affiche.

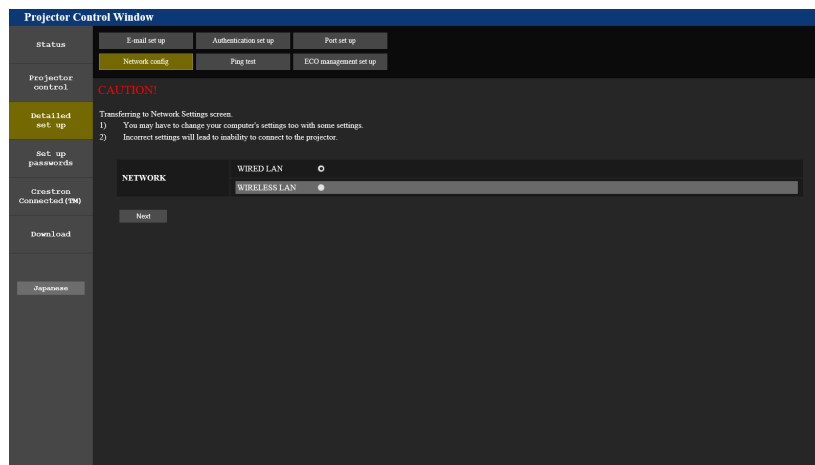

**2) Sélectionnez l'élément pour changer le réglage.**

- Le réglage [WIRELESS LAN] peut être sélectionné uniquement lorsque le Module sans fil optionnel (N° de modèle : AJ-WM50 / ET-WML100) est connecté.

**3) Cliquez sur [Next].**

- Le réglage actuel est affiché.

**4) Cliquez sur la touche [Change].**

- L'écran de changement de réglage s'affiche.

LAN CÂBLÉ

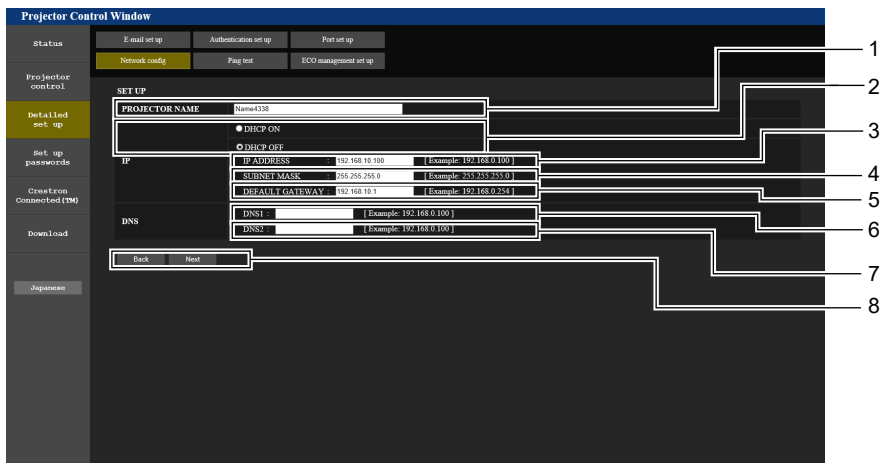

1 [PROJECTOR NAME]

Saisissez le nom du projecteur. Saisissez le nom d'hôte, si c'est nécessaire, lors de l'utilisation d'un serveur DHCP, etc.

2 [DHCP ON], [DHCP OFF]

Réglez sur [DHCP ON] pour activer la fonction client DHCP.

3 [IP ADDRESS]

Saisissez l'adresse IP si vous n'utilisez pas un serveur DHCP.

4 [SUBNET MASK]

Saisissez le masque de sous-réseau si vous n'utilisez pas un serveur DHCP.

5 [DEFAULT GATEWAY]

Saisissez l'adresse de passerelle par défaut si vous n'utilisez pas un serveur DHCP.

6 [DNS1]

Saisissez l'adresse du serveur DNS1.

Caractères permis pour saisir l'adresse du serveur DNS1 (primaire) :

Nombres (0 à 9), point (.)  
(Exemple : 192.168.0.253)

7 [DNS2]

Saisissez l'adresse du serveur DNS2.

Caractères permis pour saisir l'adresse du serveur DNS2 (secondaire) :

Nombres (0 à 9), point (.)  
(Exemple : 192.168.0.254)

8 [Back], [Next]

Appuyez sur la touche [Back] pour revenir à l'écran initial. Les réglages actuels sont affichés en appuyant sur la touche [Next]. Cliquez sur la touche [Submit] pour mettre à jour les réglages.

Remarque

- Lorsque vous utilisez les fonctions « Arrière » et « Avant » de votre navigateur, un message d'avertissement « La page a expiré » peut s'afficher. Dans ce cas, cliquez de nouveau sur [Network config], car l'opération suivante ne sera pas garantie.
- La modification des paramètres LAN lors de la connexion au LAN peut provoquer la coupure de la connexion.

LAN sans fil

Uniquement lorsque le module sans fil est connecté

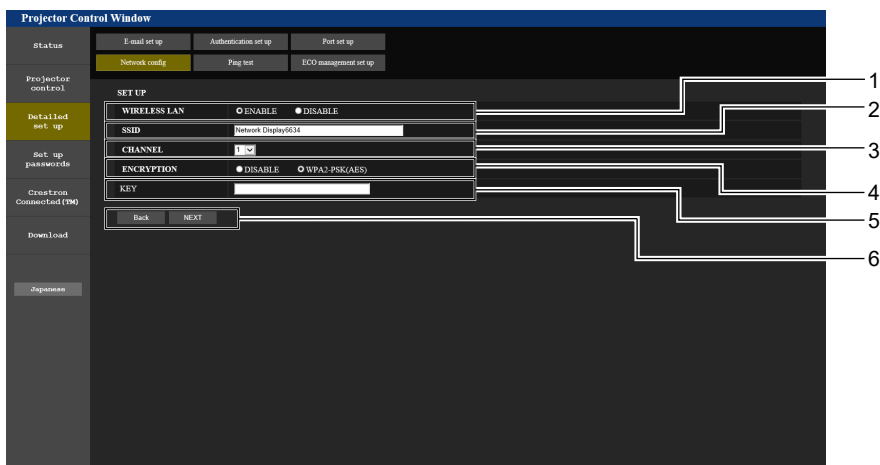

### 1 [WIRELESS LAN]

Sélectionnez [ENABLE] lorsque vous voulez activer la fonction LAN sans fil.

### 2 [SSID]

Définissez le SSID à utiliser.

### 3 [CHANNEL]

Sélectionnez le canal à utiliser.

### 4 [ENCRYPTION]

Sélectionnez [WPA2-PSK(AES)] lors de l'exécution de communications cryptées.

### 5 [KEY]

Définissez la clé à utiliser lors de l'exécution de communications cryptées.

8 à 15 alphanumériques peuvent être saisis.

### 6 [Back], [Next]

Appuyez sur la touche [Back] pour revenir à l'écran initial. Les réglages actuels sont affichés en appuyant sur la touche [Next].

### Remarque

- La modification des paramètres LAN lors de la connexion au LAN peut provoquer la coupure de la connexion.
- Les valeurs de réglage de la page [Network config] reviennent aux valeurs d'usine par défaut lorsque [INITIALISE] du menu [RÉSEAU] est exécuté (➔ page 86).

### Page [Ping test]

Vérifiez si le réseau est connecté au serveur e-mail, au serveur POP, au serveur DNS, etc.

Cliquez sur [Detailed set up] → [Ping test].



#### 1 [Input IP address]

Saisissez l'adresse IP du serveur à tester.

#### 2 [Submit]

Exécute le test de connexion.

```
PING 127.28.120.1 (127.28.120.1): 56 data bytes
64 bytes from 127.28.120.1: seq=0 ttl=64 time=0.970 ms
64 bytes from 127.28.120.1: seq=1 ttl=64 time=1.276 ms
64 bytes from 127.28.120.1: seq=2 ttl=64 time=0.724 ms
64 bytes from 127.28.120.1: seq=3 ttl=64 time=0.733 ms

--- 127.28.120.1 ping statistics ---
4 packets transmitted, 4 packets received, 0% packet loss
round-trip min/avg/max = 0.724/0.925/1.276 ms
```

```
PING 128.28.121.1 (128.28.121.1): 56 data bytes

--- 128.28.121.1 ping statistics ---
4 packets transmitted, 0 packets received, 100% packet loss
```

#### 3 Exemple d'affichage lorsque la connexion est un succès

#### 4 Exemple d'affichage lorsque la connexion est un échec

### Page [ECO management set up]

Il est possible de procéder aux réglages liés à la fonction de gestion ÉCOLOGIQUE du projecteur.

Cliquez sur [Detailed set up] → [ECO management set up].

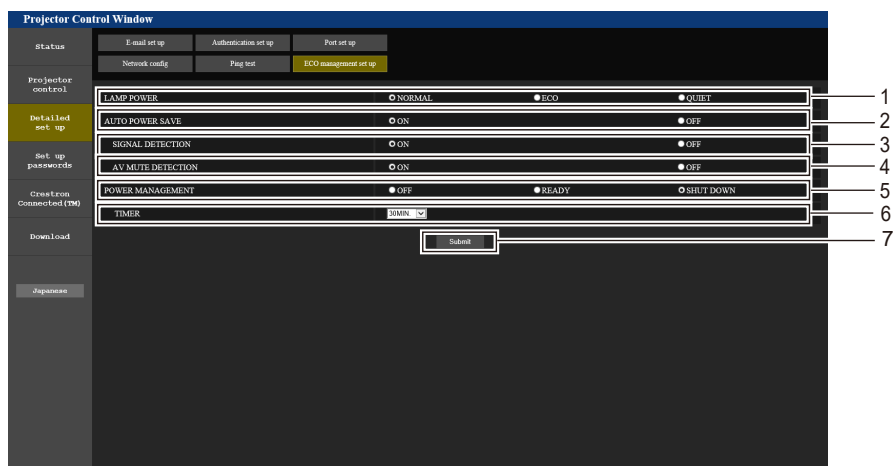

- 1 **[LAMP POWER]**  
Affiche le réglage [LAMP POWER].
- 2 **[AUTO POWER SAVE]**  
Définit sur [ON] lorsque vous réglez [SIGNAL DETECTION] et [AV MUTE DETECTION].
- 3 **[SIGNAL DETECTION]**  
Sélectionnez pour activer ([ON])/désactiver ([OFF]) la fonction d'interverrouillage sans signal.
- 4 **[AV MUTE DETECTION]**  
Sélectionne pour activer ([ON])/désactiver ([OFF]) la fonction DÉTECTION MUTE AV.
- 5 **[POWER MANAGEMENT]**  
Sélectionnez le mode de consommation électrique.
- 6 **[TIMER]**  
Sélectionnez le temps où la source lumineuse est éteinte lorsque la fonction EXTINCTION AUTOMATIQUE est activée.
- 7 **[Submit]**  
Met à jour les réglages.

### Remarque

- Pour en savoir plus sur chaque élément de réglage, reportez-vous au menu [RÉGLAGE PROJECTEUR] → [GESTION ECOLOGIQUE] (➔ page 73) du projecteur.

### Page [E-mail set up]

Lorsqu'il y a un problème ou que la durée d'utilisation d'une lampe lumineuse atteint une valeur définie, un E-mail peut être envoyé à des adresses E-mail prédéfinies (jusqu'à deux adresses). Cliquez sur [Detailed set up] → [E-mail set up].

- 1 **[ENABLE]**  
Sélectionnez [Enable] pour utiliser la fonction E-mail.
- 2 **[SMTP SERVER NAME]**  
Saisissez l'adresse IP ou le nom du serveur E-mail (SMTP). Pour saisir le nom du serveur, l'installation du serveur DNS est nécessaire.
- 3 **[MAIL FROM]**  
Saisissez l'adresse E-mail du projecteur. (Jusqu'à 63 caractères en octet simple)
- 4 **[MEMO]**  
Saisissez les informations telles que la localisation du projecteur qui informent l'expéditeur de l'E-mail. (Jusqu'à 63 caractères en octet simple)
- 5 **[MINIMUM TIME]**  
Changez l'intervalle minimal pour l'e-mail d'avertissement de température. La valeur par défaut est de 60 minutes. Le cas échéant, aucun autre e-mail ne sera envoyé dans les 60 minutes suivant l'envoi du premier e-mail d'avertissement de température, même si la température d'avertissement est atteinte.
- 6 **[INTAKE AIR TEMPERATURE]**  
Changez le réglage de température pour l'E-mail d'avertissement de température. Un E-mail d'avertissement de température est envoyé si la température dépasse cette valeur.

- 7 **[E-MAIL ADDRESS 1], [E-MAIL ADDRESS 2]**  
Saisissez l'adresse E-mail à laquelle l'E-mail doit être expédié.  
Laissez [E-MAIL ADDRESS 2] vide si vous n'avez pas deux adresses E-mail.
- 8 **Réglage des conditions de l'envoi d'E-mail**  
Sélectionnez les conditions d'envoi d'E-mail.  
**[MAIL CONTENTS]:**  
Sélectionnez soit [NORMAL] ou [SIMPLE].  
**[ERROR]:**  
Envoie un e-mail en cas d'erreur dans l'auto-diagnostic.

- [LAMP RUNTIME]:**  
Envoie un E-mail lorsque la durée de vie restante de la lampe lumineuse atteint la valeur définie dans le champ à droite.
- [INTAKE AIR TEMPERATURE]:**  
Envoie un e-mail lorsque la température d'aspiration d'air a atteint la valeur sélectionnée dans le champ ci-dessus.
- 9 **[Submit]**  
Met à jour les réglages.

### Page [Authentication set up]

Réglez les éléments d'authentification lorsque l'authentification POP ou l'authentification SMTP sont nécessaires pour envoyer un E-mail.

Cliquez sur [Detailed set up] → [Authentication set up].

- 1 **[Auth]**  
Sélectionnez la méthode d'authentification requise par votre prestataire de service Internet.
- 2 **[SMTP Auth]**  
Réglez lorsque l'authentification SMTP est sélectionnée.
- 3 **[POP server name]**  
Saisissez le nom du serveur POP.  
Caractères permis :  
Caractères alphanumériques (A - Z, a - z, 0 - 9)  
Signe moins (-) et point (.)
- 4 **[User name]**  
Saisissez le nom d'utilisateur pour le serveur POP ou le serveur SMTP.
- 5 **[Password]**  
Saisissez le mot de passe pour le serveur POP ou le serveur SMTP.
- 6 **[SMTP server port]**  
Saisissez le numéro de port du serveur SMTP.  
(Normalement 25)
- 7 **[POP server port]**  
Saisissez le numéro de port du serveur POP.  
(Normalement 110)
- 8 **[Submit]**  
Met à jour les réglages.



### Contenu d'e-mail envoyé

#### Exemple d'un E-mail envoyé lorsque l'E-mail est réglé

L'e-mail suivant est envoyé lorsque les réglages d'e-mail ont été établis.

```
=== Panasonic projector report(CONFIGURE) ===
Projector Type      : PT-TW380
Serial No          : 000000000

----- E-mail setup data -----
TEMPERATURE WARNING SETUP
MINIMUM TIME       at [ 60] minutes interval
INTAKE AIR TEMPERATURE Over [ 32 degC / 89 degF ]

ERROR              [ ON ]
LAMP RUNTIME       [ OFF ] at REMAIN [ 400] H
LAMP RUNTIME       [ OFF ] at REMAIN [ 200] H
INTAKE AIR TEMPERATURE [ OFF ]

----- Error information -----

Error Code
 00 00 00 00 00 00 00 00 00 00 00 00 00 00 00 00

Intake air temperature : 32 degC / 89 degF
Exhaust air temperature : 46 degC / 114 degF
Optics module temperature : 43 degC / 109 degF
PROJECTOR RUNTIME      11 H
LAMP RUNTIME           11 H
LAMP REMAIN            19989 H

----- Current status -----
MAIN VERSION           0.19
SUB VERSION            0.11
LAMP STATUS            LAMP=OFF
INPUT                  COMPUTER1

----- Wired Network configuration -----
DHCP Client            OFF
IP address             192.168.10.105
MAC address            00:0E:00:00:00:00

----- Memo -----
```

#### Exemple d'e-mail envoyé pour une erreur

L'e-mail suivant est envoyé en cas d'erreur.

```
=== Panasonic projector report(ERROR) ===
Projector Type      : PT-TW380
Serial No          : 000000000

----- Error information -----
F12 Iris error

Error Code
 00 00 00 00 00 00 00 08 00 00 00 00 00 00 00 00

Intake air temperature : 32 degC / 89 degF
Exhaust air temperature : 44 degC / 111 degF
Optics module temperature : 39 degC / 102 degF
PROJECTOR RUNTIME      11 H
LAMP RUNTIME           11 H
LAMP REMAIN            19989 H

----- Current status -----
MAIN VERSION           0.19
SUB VERSION            0.11
LAMP STATUS            LAMP=OFF
INPUT                  COMPUTER1

----- Wired Network configuration -----
DHCP Client            OFF
IP address             192.168.10.105
MAC address            00:0E:00:00:00:00

----- Memo -----
```

#### Remarque

- Les informations du LAN sans fil s'affichent lorsque le module sans fil optionnel (N° de modèle : AJ-WM50 / ET-WML100) est connecté.

Page [Port set up]

Choisissez le numéro de port utilisé pour le contrôle de commande.  
 Cliquez sur [Detailed set up] → [Port set up].

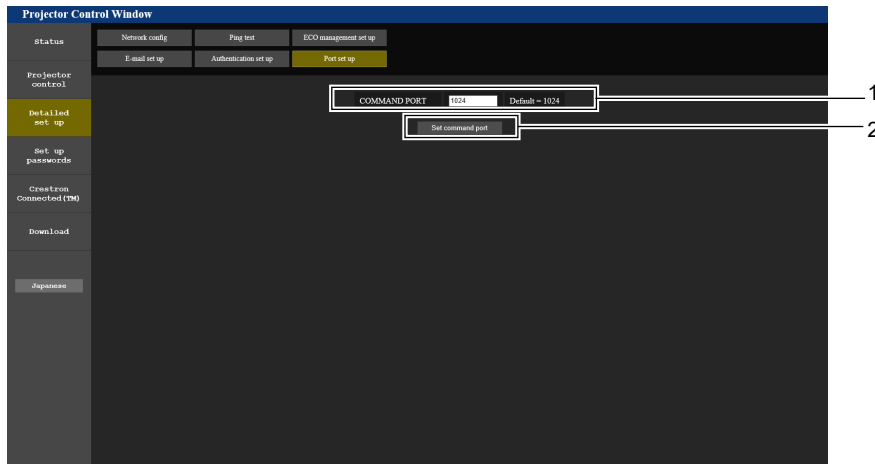

1 [COMMAND PORT]

Choisissez le numéro de port utilisé pour le contrôle de commande.

2 [Set command port]

Met à jour les paramètres.

Page [Set up passwords] (pour accéder avec un compte administrateur)

Cliquez sur [Set up passwords].

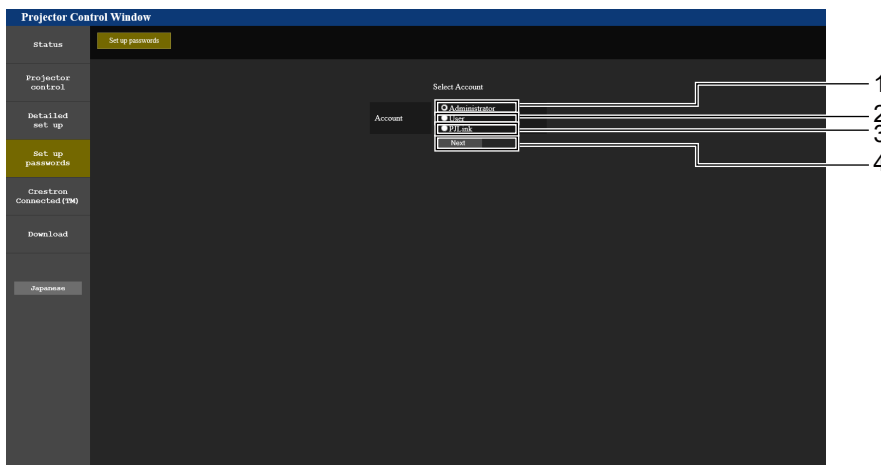

1 [Administrator]

Utilisé pour changer le réglage de [Administrator].

2 [User]

Utilisé pour changer le réglage de [User].

3 [PJLink]

Utilisé pour changer le réglage de [PJLink].

4 [Next]

Utilisé pour afficher l'écran de modification du mot de passe.

Compte [Administrator]

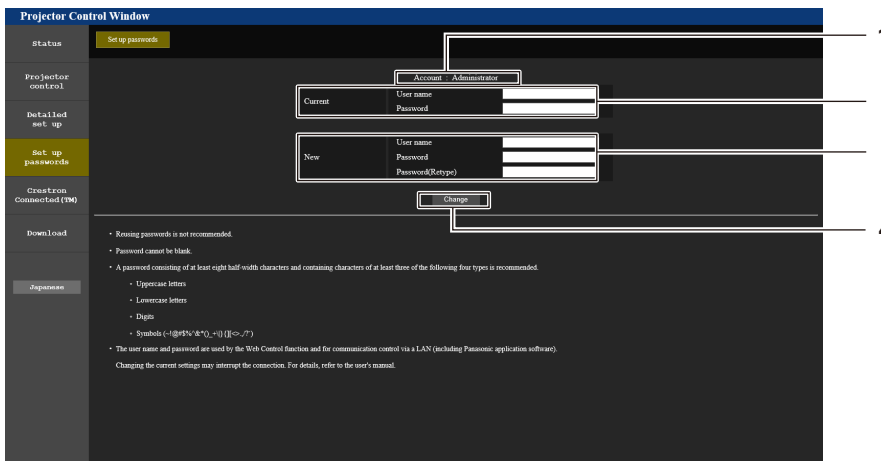

- 1 **[Account: Administrator]**  
Affiche le compte à modifier.
- 2 **[Current]**  
**[User name]:**  
Saisissez le nom d'utilisateur avant le changement.  
**[Password]:**  
Saisissez le mot de passe actuel.
- 3 **[New]**  
**[User name]:**  
Saisissez le nouveau nom d'utilisateur désiré. (Jusqu'à 16 caractères en octet simple)  
**[Password]:**  
Saisissez le nouveau mot de passe désiré. (Jusqu'à 16 caractères en octet simple)  
**[Password(Retype)]:**  
Saisissez encore une fois le nouveau mot de passe souhaité.
- 4 **[Change]**  
Pour valider le changement de mot de passe.

### Compte [User]

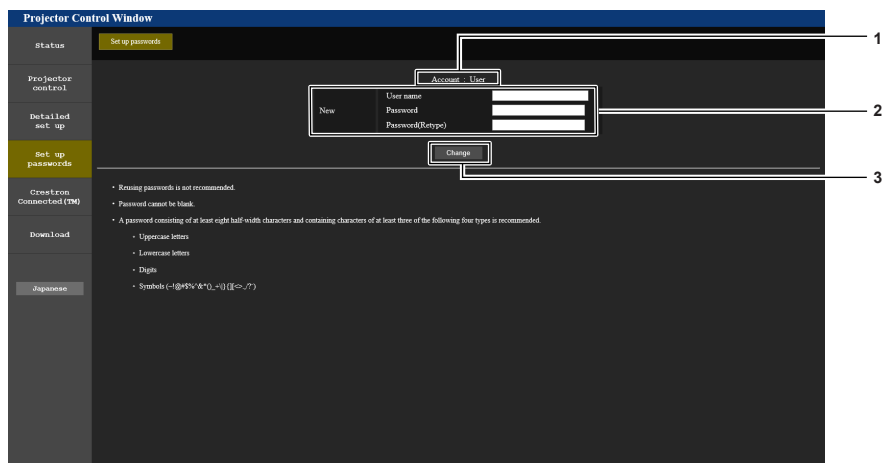

- 1 **[Account : User]**  
Affiche le compte à modifier.
- 2 **[New]**  
**[User name]:**  
Saisissez le nouveau nom d'utilisateur désiré. (Jusqu'à 16 caractères en octet simple)  
**[Password]:**  
Saisissez le nouveau mot de passe désiré. (Jusqu'à 16 caractères en octet simple)  
**[Password(Retype)]:**  
Saisissez encore une fois le nouveau mot de passe souhaité.
- 3 **[Change]**  
Pour valider le changement de mot de passe.

### Compte [PJLink]

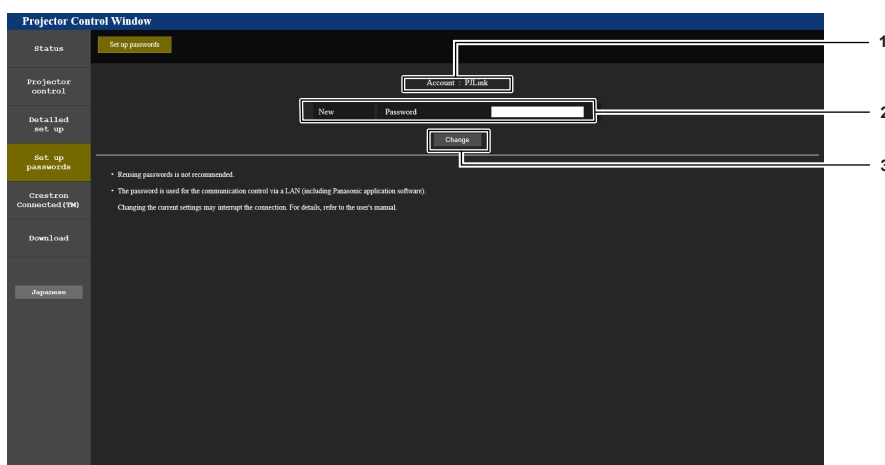

- 1 **[Account: PJLink]**  
Affiche le compte à modifier.
- 2 **[New]**  
**[Password]:**  
Saisissez le nouveau mot de passe désiré. (Jusqu'à 32 caractères en octet simple)
- 3 **[Change]**  
Pour valider le changement de mot de passe.

## Page [Set up passwords] (pour accéder avec un compte utilisateur)

Seul le changement de mot de passe du compte utilisateur est disponible sur la page [Set up passwords] lors de l'accès avec le compte utilisateur.

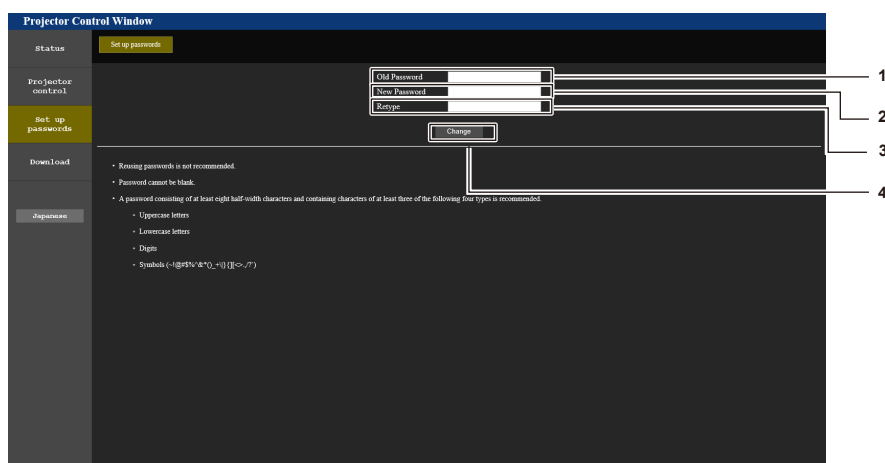

- |   |   |
|---|---|
| <p><b>1 [Old Password]</b><br/>Saisissez le mot de passe actuel.</p> <p><b>2 [New Password]</b><br/>Saisissez le nouveau mot de passe désiré. (Jusqu'à 16 caractères en octet simple)</p> | <p><b>3 [Retype]</b><br/>Saisissez encore une fois le nouveau mot de passe souhaité.</p> <p><b>4 [Change]</b><br/>Pour valider le changement de mot de passe.</p> |
|---|---|

## Page [Crestron Connected(TM)]

Le projecteur peut être surveillé/contrôlé avec Crestron Connected.

Pour démarrer la page de contrôle de Crestron Connected dans l'écran de contrôle web, vous devez avoir un accès avec des droits d'administrateur. (Pour des droits d'utilisateur, la touche [Crestron Connected(TM)] n'est pas affichée sur l'écran de commande Web.)

La page de contrôle de Crestron Connected s'affiche si vous cliquez sur [Crestron Connected(TM)].

Elle ne s'affiche pas si Adobe® Flash® Player n'est pas installé sur l'ordinateur utilisé, ou si le navigateur utilisé ne supporte pas Flash. Dans ce cas, cliquez sur [Back] sur la page de contrôle pour revenir à la page précédente.

### Remarque

- Lorsque Microsoft Edge est utilisé pour un navigateur Web, l'opération de la page [Crestron Connected(TM)] peut ne pas être possible en fonction de sa version. Si un navigateur Web se bloque lorsque vous cliquez sur la touche [Crestron Connected(TM)], utilisez « Windows Update » pour installer le programme de mise à jour.

## Page de contrôle



- |   |  |
|---|--|
| <p><b>1 [Tools], [Info], [Help]</b><br/>Onglets de sélection des réglages, d'informations ou de la page d'aide du projecteur.</p> <p><b>2 [POWER]</b><br/>Met le projecteur sous/hors tension.</p> <p><b>3 [VOL DOWN], [VOL UP]</b><br/>Ajuste le volume.<br/><b>[AV MUTE]</b><br/>Définissez si vous souhaitez utiliser la fonction Arrêt temporaire AV.</p> | <p><b>4 [Input Select]</b><br/>Contrôle la sélection d'entrée.<br/>Indisponible lorsque le projecteur est hors tension.</p> <p><b>5 Touches de contrôle de l'écran de menu</b><br/>Permet de naviguer dans l'écran de menu.</p> <p><b>6 Gel d'image/Contraste/Luminosité/Couleur/Détail/Zoom Numérique</b><br/>Contrôle les éléments concernant gel d'image/qualité d'image/zoom numérique.</p> <p><b>7 [Back]</b><br/>Revient à la page précédente.</p> |
|---|--|

### Page [Tools]

Cliquez sur [Tools] dans la page de contrôle.

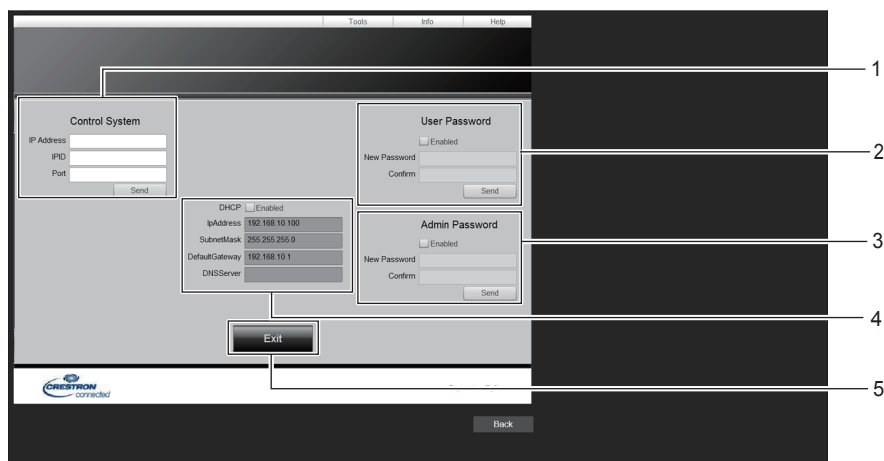

- |  |   |
|--|---|
| <p><b>1 [Control System]</b><br/>Définit les informations nécessaires à la communication avec le contrôleur à connecter au projecteur.</p> <p><b>2 [User Password]</b><br/>Définit le mot de passe des droits d'utilisateur pour la page de contrôle de Crestron Connected.</p> <p><b>3 [Admin Password]</b><br/>Définit le mot de passe des droits d'administrateur pour la page de contrôle de Crestron Connected.</p> | <p><b>4 État du réseau</b><br/>Affiche le réglage du LAN câblé.<br/><b>[DHCP]</b><br/>Affiche le réglage actuel.<br/><b>[IpAddress]</b><br/>Affiche le réglage actuel.<br/><b>[SubnetMask]</b><br/>Affiche le réglage actuel.<br/><b>[DefaultGateway]</b><br/>Affiche le réglage actuel.<br/><b>[DNSServer]</b><br/>Affiche le réglage actuel.</p> <p><b>5 [Exit]</b><br/>Retour à la page de contrôle.</p> |
|--|---|

### Page [Info]

Cliquez sur [Info] dans la page de contrôle.

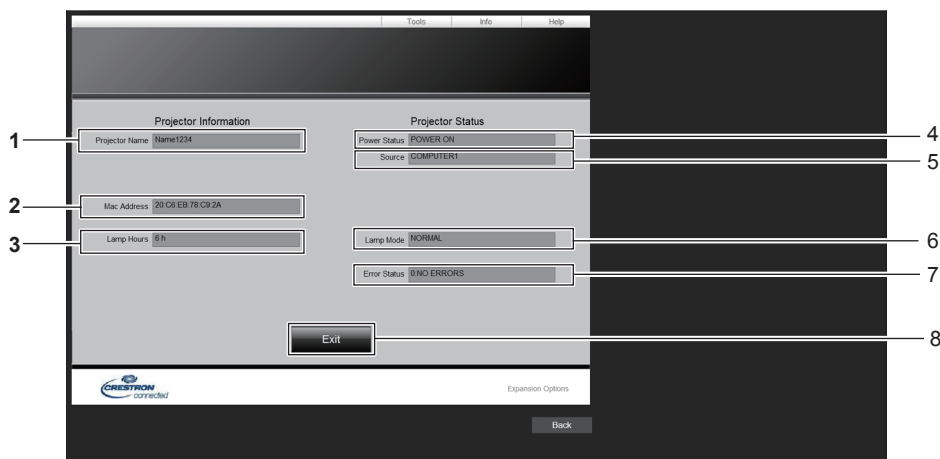

- |  |   |
|--|---|
| <p>1 <b>[Projector Name]</b><br/>Affiche le nom du projecteur.</p> <p>2 <b>[Mac Address]</b><br/>Affiche l'adresse MAC.</p> <p>3 <b>[Lamp Hours]</b><br/>Affiche la durée de fonctionnement de la source lumineuse.</p> <p>4 <b>[Power Status]</b><br/>Affiche l'état de l'alimentation.</p> | <p>5 <b>[Source]</b><br/>Affiche l'entrée sélectionnée.</p> <p>6 <b>[Lamp Mode]</b><br/>Affiche l'état de réglage de [LAMP POWER].</p> <p>7 <b>[Error Status]</b><br/>Affiche l'état d'erreur.</p> <p>8 <b>[Exit]</b><br/>Retour à la page de contrôle.</p> |
|--|---|

### Page [Help]

Cliquez sur [Help] dans la page de contrôle.  
La fenêtre [Help Desk] s'affiche.

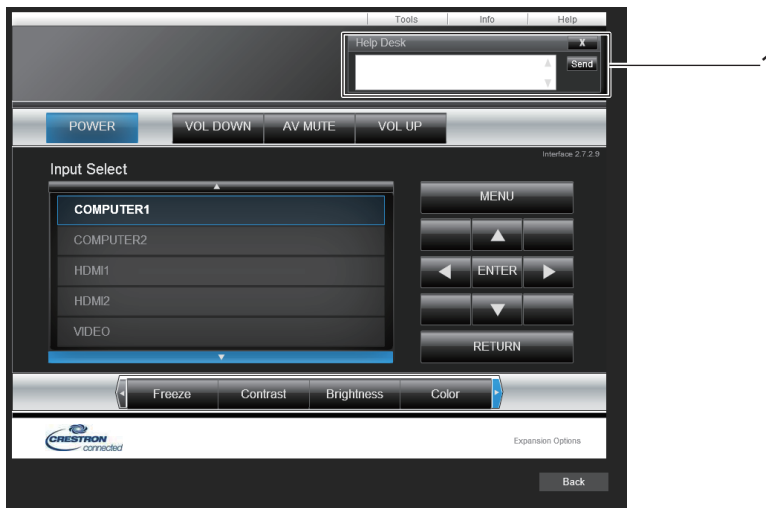

- 1 **[Help Desk]**  
Envoi/réception de messages à/d'un administrateur qui utilise Crestron Connected.

# Chapitre 6 Entretien

---

Ce chapitre décrit les méthodes d'inspection en cas de problèmes, d'entretien et de remplacement des pièces.

# Voyant d'avertissement

Si un problème survient à l'intérieur du projecteur, le voyant d'avertissement <WARNING> vous en informe en s'allumant ou en clignotant. Vérifiez l'état des voyants et résolvez les problèmes indiqués comme suit.

## Attention

- Avant de prendre une mesure corrective, suivez la procédure de mise hors tension indiqué dans « Mise hors tension du projecteur » (➔ page 39).

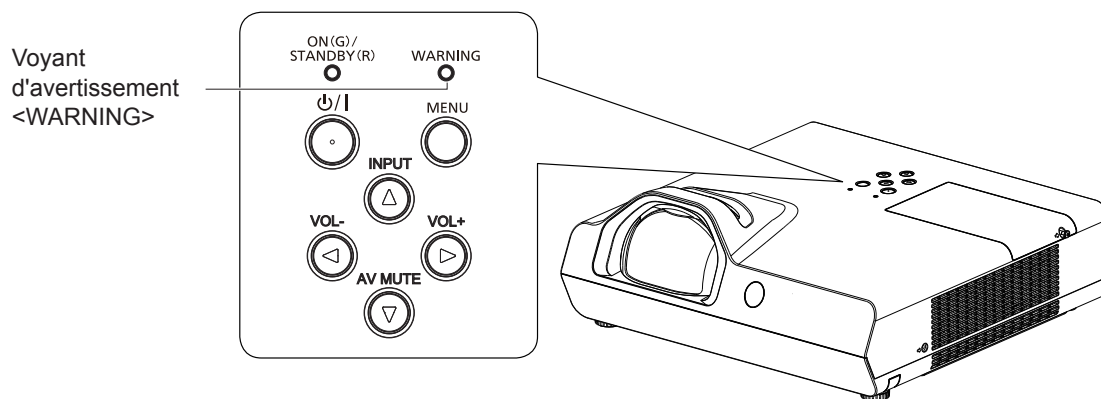

Voyant d'avertissement <WARNING>	État	Contrôle	Solution
S'allumant en rouge	La température interne est élevée (avertissement).	<ul style="list-style-type: none"> <li>• L'évent d'admission/d'échappement est-il bloqué ?</li> <li>• La température de la pièce est-elle élevée ?</li> <li>• Est-ce que le filtre à air est sale ?</li> <li>• Le réglage de [MODE HAUTE ALTITUDE] convient-il à l'altitude où se trouve le projecteur ?</li> </ul>	<ul style="list-style-type: none"> <li>• Retirez tout objet qui bloque l'évent d'admission/d'échappement.</li> <li>• Installez le projecteur dans un lieu avec une température ambiante de 5 °C (41 °F) à 40 °C (104 °F)<sup>5</sup>.</li> <li>• Assurez-vous que le menu [RÉGLAGE PROJECTEUR] → [MODE HAUTE ALTITUDE] est correctement réglé (➔ page 72).</li> <li>• N'utilisez pas le projecteur à une altitude supérieure ou égale à 2 700 m (8 858') au-dessus du niveau de la mer.</li> <li>• Nettoyez ou remplacez le filtre à air. (➔ page 113)</li> </ul>
Clignotant en rouge <sup>1</sup>	La température interne est élevée (état de veille).	<ul style="list-style-type: none"> <li>• Est-ce que [REPLACER LA LAMPE] s'affiche lorsque vous mettez le projecteur sous tension ou changez d'entrée ? Pour en savoir plus, reportez-vous à « Quand remplacer la lampe » (➔ page 115).</li> <li>• La durée d'utilisation de la lampe (temps converti) dans le menu [RÉGLAGE PROJECTEUR] → [ÉTAT] → [DUREE D'UTILISATION] → [LAMPE] a-t-elle atteint 20 000 heures ?</li> </ul>	<ul style="list-style-type: none"> <li>• Remplacez la lampe.</li> </ul>
Clignotant en rouge <sup>2</sup>	Il est temps de remplacer la lampe.	—	<ul style="list-style-type: none"> <li>• Débranchez le cordon d'alimentation secteur et contactez votre revendeur ou le centre de service pour l'entretien et l'examen.</li> </ul>
Clignotant en rouge <sup>3</sup>	Le projecteur détecte une anomalie et ne peut pas être allumé.	—	<ul style="list-style-type: none"> <li>• Patientez jusqu'à ce que la lampe lumineuse se refroidisse, puis remettez le projecteur sous tension.</li> </ul>
Clignotant en rouge <sup>4</sup>	Un problème est détecté dans la lampe lumineuse ou l'alimentation électrique de la lampe lumineuse.	<ul style="list-style-type: none"> <li>• Avez-vous allumé l'alimentation immédiatement après l'avoir coupée ?</li> <li>• Une erreur s'est produite dans le circuit de la lampe. Vérifiez s'il y a des fluctuations (ou des baisses) dans la tension d'alimentation.</li> </ul>	<ul style="list-style-type: none"> <li>• Éteignez le projecteur, débranchez le cordon d'alimentation secteur, et consultez votre revendeur.</li> </ul>

<sup>1</sup> Le voyant clignote cycliquement : 2,0 secondes (allumé) → 2,0 secondes (éteint)

<sup>2</sup> Le voyant clignote cycliquement : 2,75 secondes (allumé) → 0,25 secondes (éteint) → 0,75 secondes (allumé) → 0,25 secondes (éteint)

<sup>3</sup> Le voyant clignote cycliquement : 0,5 secondes (allumé) → 0,5 secondes (éteint)

<sup>4</sup> Le voyant clignote cycliquement : 2,75 secondes (allumé) → 0,25 secondes (éteint)

<sup>5</sup> Pour utiliser le projecteur à haute altitude (entre 1 400 m (4 593') et 2 700 m (8 858') au-dessus du niveau de la mer), la température ambiante doit être comprise entre 5 °C (41 °F) et 35 °C (95 °F).

## Remarque

- Si le voyant d'avertissement <WARNING> est toujours allumé ou clignote toujours après l'application des mesures précédentes, demandez une réparation à votre revendeur.



# Entretien / Remplacement

## Avant d'exécuter l'entretien/le remplacement

- Lorsque vous effectuez l'entretien ou le remplacement des pièces, veillez à mettre l'appareil hors tension et à débrancher la fiche d'alimentation de la prise murale.
- Veillez à respecter la procédure « Mise hors tension du projecteur » (➔ page 39) lorsque vous effectuez une opération d'alimentation électrique.

## Entretien

### Boîtier extérieur

Essuyez la saleté et la poussière avec un chiffon doux et sec.

- Si la saleté persiste, humidifiez le chiffon avec de l'eau et essorez-le complètement avant d'essuyer le projecteur. Séchez le projecteur avec un chiffon sec.
- N'utilisez pas de benzène, de diluant, d'alcool à brûler, d'autres solvants ou de nettoyeurs ménagers. Leur utilisation peut provoquer une détérioration du boîtier extérieur.
- Lorsque vous utilisez des chiffons chimiquement traités, suivez ses instructions.

### Surface frontale de l'objectif

Essuyez la saleté et la poussière de la surface frontale de l'objectif avec un chiffon propre et doux.

- N'utilisez pas un chiffon qui a une surface abrasive ou un chiffon humide, huileux ou couvert de poussière.
- N'utilisez pas une force excessive lorsque vous essuyez l'objectif car il est fragile.
- N'utilisez pas de benzène, de diluant, d'alcool à brûler, d'autres solvants ou de nettoyeurs ménagers. Cela peut détériorer l'objectif.

### Attention

- L'objectif peut être endommagé si vous frappez avec un objet dur ou essuyez avec une force excessive. Manipulez avec soin. Veuillez la manipuler avec précaution.



### NE PAS ESSUYER L'OBJECTIF PENDANT LE FONCTIONNEMENT.

Le nettoyage de l'objectif pendant l'utilisation peut provoquer l'adhérence d'objets étrangers sur l'objectif ou endommager sa surface.

### Filtre à air

Dans les cas suivants, retirez le filtre à air et vérifiez l'état de colmatage du filtre à air. Si le filtre à air est bouché, nettoyez le filtre à air.

- Si la durée définie dans le menu [RÉGLAGE PROJECTEUR] → [COMPTEUR DE FILTRE] → [TIMER] est atteinte, le message « Le COMPTEUR DE FILTRE a atteint la durée définie. » qui vous invite à effectuer la maintenance du filtre à air s'affiche sur l'écran de projection.
- Le voyant d'avertissement <WARNING> s'allume en rouge en état de projection.
- Le voyant d'avertissement <WARNING> clignote en rouge\*1 en état de veille.

\*1 Le voyant clignote cycliquement : 2,0 secondes (allumé) → 2,0 secondes (éteint)

### Attention

- Veillez à couper l'alimentation avant d'effectuer l'entretien du filtre à air.
- Assurez-vous que le projecteur est stable, puis procédez à l'entretien dans un lieu sûr même si le filtre tombe accidentellement.

### Retrait du filtre à air

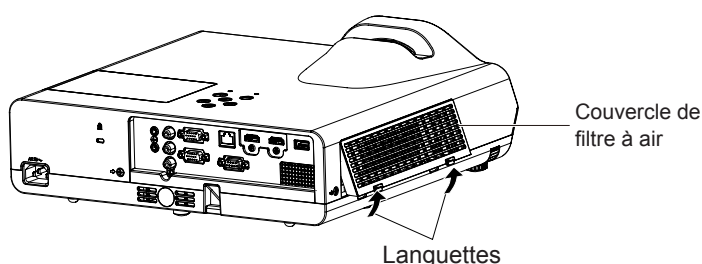

Fig.1

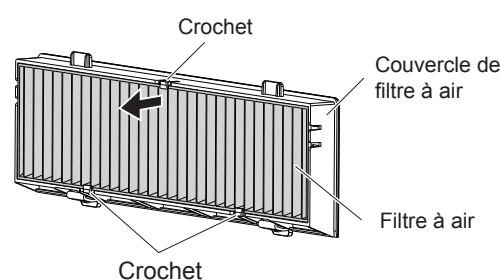

Fig.2

### 1) Retirer le couvercle de filtre à air. (Fig.1)

- Retirez le couvercle du filtre à air du crochet du projecteur tout en poussant légèrement vers le haut les languettes du couvercle du filtre à air et l'ouvrez dans le sens de la flèche sur la figure.

### 2) Retirez le filtre à air.

- L'unité de filtre à air est fixée par les trois crochets. Saisissez la fibre du filtre à air près du côté du couvercle avec un crochet, puis retirez le filtre à air du couvercle du filtre à air dans le sens indiqué par la flèche. (Fig.2)
- Une fois le filtre à air retiré, retirez les corps étrangers et des poussières du compartiment du filtre à air et l'évent d'admission du projecteur s'il en existe.

## Nettoyage du filtre à air

Retirez le filtre à air au préalable en suivant la procédure « Retrait du filtre à air » précédemment décrite.

### 1) Nettoyer le filtre à air

- Aspirez la saleté et la poussière du filtre à air.
- Ne lavez pas le filtre à air.

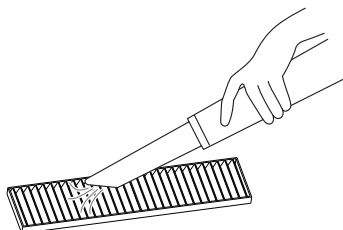

## Fixation du filtre à air

### 1) Fixer le nouveau filtre à air au couvercle du filtre à air.

- Il y a une distinction entre l'intérieur et l'extérieur du filtre à air. Alignez le repère rouge sur le filtre à air avec celui sur le couvercle du filtre à air.

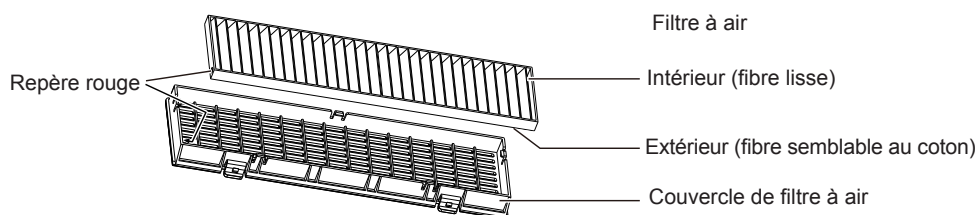

- Insérez le filtre à air sur le côté avec les deux crochets et appuyez ensuite sur l'autre côté du filtre à air dans le couvercle avec un crochet.

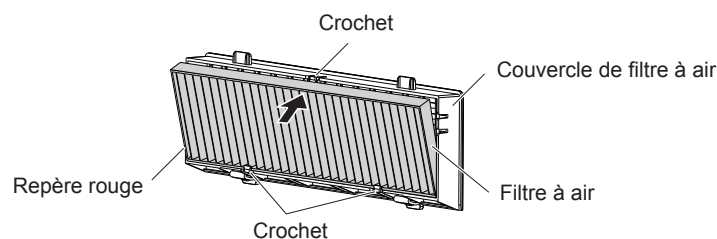

### 2) Montez le couvercle du filtre à air au projecteur.

- Effectuez l'étape 1) sous « Retrait du filtre à air » (➔ page 113) dans l'ordre inverse.
- Vérifiez que le couvercle du filtre à air est bien fermé.

## Réinitialisation du compteur du filtre

Veillez à réinitialiser le compteur du filtre après avoir nettoyé ou remplacé le filtre à air.

### 1) Branchez la fiche d'alimentation, appuyez sur la touche d'alimentation <⏻/|>.

### 2) Appuyez sur la touche <MENU> pour afficher le menu principal, puis appuyez sur ▲▼ pour sélectionner [RÉGLAGE PROJECTEUR].

### 3) Appuyez sur la touche <ENTER>, appuyez sur ▲▼ pour sélectionner [COMPTEUR DU FILTRE].

- 4) Appuyez sur la touche <ENTER>, puis appuyez sur ▲▼ pour sélectionner [RÉINITIAL. COMPTEUR FILTRE].
- 5) Appuyez sur la touche <ENTER>.
  - Un message de confirmation [RÉINITIAL. COMPTEUR FILTRE] est affiché.
- 6) Appuyez sur ▲▼ pour sélectionner [VALIDER], puis appuyez sur la touche <ENTER>.
  - La durée d'utilisation du filtre vaut 0 après la réinitialisation.

### Attention

- Ne désassemblez pas le filtre à air.
- Lors de la fixation du filtre à air, assurez-vous que le projecteur est stable et travaillez dans un environnement sûr, même en cas de chute du filtre à air.
- Assurez-vous que le filtre à air est correctement fixé avant d'utiliser le projecteur. S'il n'est pas fixé, le projecteur aspirera des saletés et de la poussière, ce qui pourrait provoquer un dysfonctionnement.

### Remarque

- Après avoir nettoyé ou remplacé le filtre à air, réinitialisez le compteur du filtre. Sinon, la durée d'utilisation réelle du filtre ne peut pas être vérifiée.
- Remplacez le filtre à air par un nouveau filtre de rechange en option (N° de modèle : ET-RFL300) s'il est endommagé ou si la saleté ne se détache pas même après le nettoyage

## Remplacement de pièce

### Lampe

La lampe est un consommable. Reportez-vous à « Quand remplacer la lampe » (➔ page 115) pour en savoir plus sur le cycle de remplacement.

Installez le filtre de rechange en option (N° de modèle : ET-LAL510), consultez votre revendeur.

### Avertissement

**Ne remplacez pas la lampe lorsqu'elle est chaude. (Attendez au moins une heure après utilisation.)**

L'intérieur du couvercle peut devenir très chaud, veillez à éviter les brûlures.

### Remarques sur le remplacement de la lampe

- Un tournevis cruciforme est nécessaire pour le remplacement de la lampe.
- Comme la lampe lumineuse est faite de verre, elle pourrait se briser si elle tombait ou si elle était cognée contre un objet dur. Manipulez avec soin.
- Ne désassemblez pas et ne modifiez pas le bloc-lampe.
- Lors du remplacement de la lampe, assurez-vous de la tenir par la poignée car sa surface est aiguisée et sa forme saillante.
- La lampe peut se casser. Remplacez soigneusement la lampe afin que les fragments de verre de la lampe ne se dispersent pas. Pour fixer le projecteur au plafond, ne travaillez pas juste en-dessous de la lampe ou tant que votre visage est à proximité de la lampe.
- La lampe contient du mercure. Lorsque vous devez jeter des lampes usagées, contactez vos autorités locales ou votre revendeur pour connaître les méthodes de mise au rebut appropriées.

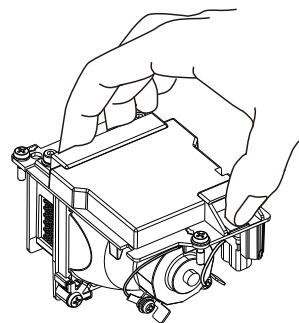

### Attention

- Panasonic n'est pas responsable des éventuels dommages ou dysfonctionnements du produit résultant de l'utilisation des lampes qui ne seraient pas fabriquées par Panasonic. N'utilisez que les lampes spécifiées.

### Remarque

- Les numéros de modèle des accessoires et accessoires optionnels sont sujets à des modifications sans préavis.

### Quand remplacer la lampe

La lampe est un consommable. Comme sa luminosité décroît au fil du temps, il est nécessaire de remplacer régulièrement la lampe.

Reportez-vous au menu [RÉGLAGE PROJECTEUR] → [ÉTAT] → [DUREE D'UTILISATION] → [LAMPE] pour la durée d'utilisation de la lampe (➔ page 71).

La durée estimée avant le remplacement est de 20 000 heures, mais la lampe peut s'éteindre avant la durée susmentionnée en fonction des caractéristiques de chaque lampe, des conditions d'utilisation et de l'environnement d'installation. Nous vous recommandons de préparer la lampe de rechange en avance.

La durée affichée dans [LAMPE] est une durée totale lorsque la durée d'utilisation réelle dans [NORMAL], [ECO] ou [SILENCIEUX] est converti en durée d'utilisation dans [ECO]. Veuillez noter qu'ils ne sont pas affichés individuellement.

La durée affichée dans [LAMPE] =

« Durée d'utilisation de la lampe en [NORMAL] » × 2 + « Durée d'utilisation de la lampe en [ECO] » + « Durée d'utilisation de la lampe en [SILENCIEUX] » × 2

La durée d'utilisation réelle lorsque la durée affichée dans [LAMPE] est de 20 000 heures signifie,  
 Lorsque [Contrôle de la lampe] est toujours réglé sur [NORMAL] sans passer à un autre mode = 10 000 heures  
 Lorsque [Contrôle de la lampe] est toujours réglé sur [ECO] sans passer à un autre mode = 20 000 heures  
 Lorsque [Contrôle de la lampe] est toujours réglé sur [SILENCIEUX] sans passer à un autre mode = 10 000 heures  
 Si vous continuez à utiliser la lampe lorsque la durée affichée dans [LAMPE] a atteint 20 000 heures, la lampe s'éteint automatiquement après environ 10 minutes après la mise sous tension, car cela risque de provoquer le dysfonctionnement du projecteur.

La durée affichée dans [LAMPE]	Menu à l'écran	Voyant <WARNING>
19 700 heures ~ 20 000 heures	<ul style="list-style-type: none"> <li>Le message d'avertissement « REMPLACER LA LAMPE » s'affiche pendant 30 secondes. Si vous appuyez sur n'importe quelle touche dans les 30 secondes, le message d'avertissement disparaît.</li> </ul>	Éteint
Plus de 20 000 heures	<ul style="list-style-type: none"> <li>Le message d'avertissement du compte à rebours de « REMPLACER LA LAMPE LE PROJECTEUR S'ÉTEINDRA APRÈS ** MINUTES. » (« ** » indique le compte à rebours) s'affiche pendant 10 minutes. Le message d'avertissement du compte à rebours disparaîtra si vous appuyez sur n'importe quelle touche dans les 10 minutes et réapparaîtra à l'écran après 1 minute.</li> <li>Le message d'avertissement du compte à rebours sera affiché à l'écran chaque fois que l'entrée est commutée ou que le projecteur est mis sous tension.</li> <li>Le projecteur s'éteindra automatiquement environ 10 minutes après l'allumage de la lampe.</li> </ul>	Clignotant en rouge (même en mode veille)

### Remarque

- Le message d'avertissement de remplacement de lampe ne sera pas affiché dans l'état « GEL D'IMAGE » ou « ARRET TEMPORAIRE AV ».
- La durée d'utilisation de 20 000 heures affichée dans le menu [RÉGLAGE PROJECTEUR] → [ÉTAT] → [DUREE D'UTILISATION] → [LAMPE] est une estimation approximative et n'est pas une garantie.

### Remplacement de la lampe

#### Attention

- Lorsque le projecteur est monté à un plafond, ne travaillez pas avec le visage près du projecteur.
- Ne retirez pas ou ne desserrez pas d'autres vis que celles qui sont spécifiées pour remplacer la lampe.
- Veillez à fixer fermement la lampe et son couvercle.

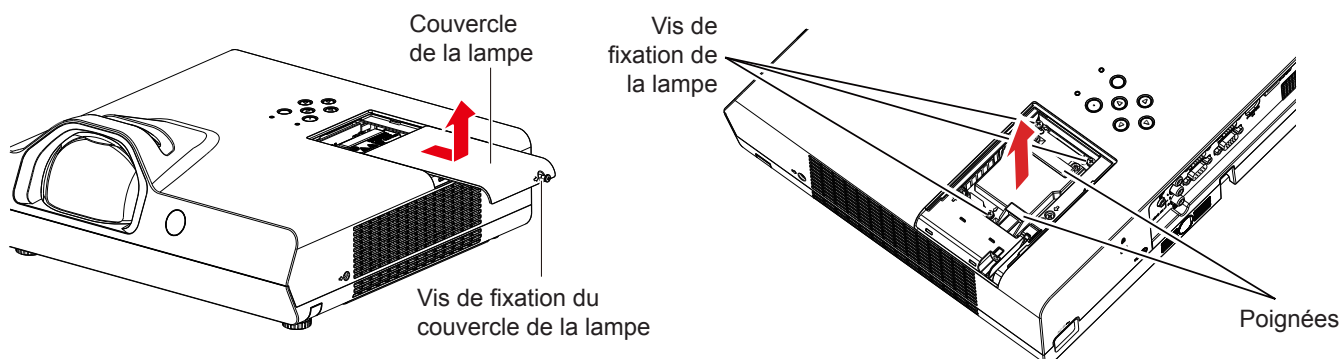

- Coupez l'alimentation en suivant la procédure dans « Mise hors tension du projecteur » (➔ page 39). Retirez la fiche secteur de la prise murale.**
  - Attendez au moins une heure et veillez à ce que la lampe et ses alentours soient froids.
- Utilisez un tournevis Phillips pour dévisser la vis de fixation du couvercle de la lampe (×1) jusqu'à ce qu'elle soit libre, puis retirez le couvercle de lampe.**
  - Retirez le couvercle de la lampe en le tirant lentement dans le sens de la flèche comme indiqué dans la figure ci-dessus.

- 3) **Utilisez un tournevis Phillips pour dévisser les vis de fixation de la lampe (trois vis) jusqu'à ce que les vis tournent librement.**
- 4) **Tenez la lampe usée par ses poignées, puis sortez-la doucement du projecteur.**
- 5) **Insérez la nouvelle lampe dans le bon sens. Serrez fermement les vis de fixation de la lampe (trois vis) avec un tournevis Phillips.**
  - En cas de difficultés pour installer la lampe, retirez-la puis réessayez. Si vous forcez pour installer la lampe, son connecteur peut être endommagé.
- 6) **Fixez le couvercle de la lampe. Serrez fermement la vis de fixation du couvercle de la lampe (une vis) avec un tournevis Phillips.**
  - Exécutez l'étape 2) dans l'ordre inverse afin de fixer le couvercle de la lampe.

---

### Réinitialisation de la durée d'utilisation de la lampe

---

Veillez à réinitialiser la durée d'utilisation de la lampe après avoir remplacé la lampe.

- 1) **Branchez la fiche d'alimentation, appuyez sur la touche d'alimentation <⏻/|>.**
- 2) **Tout en appuyant sur la touche ▲ du panneau de contrôle, maintenez enfoncée la touche ► du panneau de contrôle pendant huit secondes ou plus.**
  - La durée d'utilisation de la lampe est réinitialisée et l'affichage du menu [RÉGLAGE PROJECTEUR] → [ÉTAT] → [DUREE D'UTILISATION] → [LAMPE] est [0 H].
  - Veuillez réessayer l'étape 2) si la durée d'utilisation de la lampe n'a pas été réinitialisée.

### Remarque

---

- Après avoir remplacé la lampe, réinitialisez manuellement la durée d'utilisation de la lampe. Sinon, la durée d'utilisation de la lampe affichée dans le menu [RÉGLAGE PROJECTEUR] → [ÉTAT] → [DUREE D'UTILISATION] → [LAMPE] peut différer de la durée d'utilisation réelle de la lampe.

### Filtre à air

---

Lorsque la poussière reste après le nettoyage, il est temps de remplacer le filtre.

L'Unité de filtre de rechange (n° de modèle : ET-RFL300) est un accessoire en option. Pour acheter le produit, consultez votre revendeur.

---

### Remplacement du filtre à air

---

#### Attention

---

- Veillez à couper l'alimentation avant l'entretien ou le remplacement du filtre à air.
  - Assurez-vous que le projecteur est stable, puis procédez à l'entretien dans un lieu sûr même si le filtre tombe accidentellement.
- 1) **Retirez le couvercle de filtre à air.**
    - Reportez-vous à la section « Retrait du filtre à air » (➡ page 113).
  - 2) **Retirez le filtre à air.**
    - Reportez-vous à « Retrait du filtre à air » (➡ page 113)
  - 3) **Fixez le filtre de rechange en option (N° de modèle : ET-RFL300) au couvercle de filtre à air.**
    - Reportez-vous à la section « Fixation du filtre à air » (➡ page 114).
  - 4) **Fixez le couvercle du filtre à air au projecteur.**
    - Reportez-vous à « Fixation du filtre à air » (➡ page 114)
  - 5) **Réinitialisez le compteur de filtre.**
    - Reportez-vous à la section « Réinitialisation du compteur du filtre » (➡ page 114).

#### Attention

---

- Pour utiliser le projecteur, fixez correctement le filtre à air. S'il n'est pas fixé, le projecteur aspirera des saletés et de la poussière, ce qui pourrait provoquer un dysfonctionnement.
- Le filtre à air de rechange doit être un produit neuf.

#### Remarque

---

- La durée qui s'écoule avant que le filtre à air ne s'obstrue varie considérablement en fonction de l'environnement d'utilisation.
- Lorsque le projecteur est utilisé sans réinitialiser le compteur du filtre, la durée d'utilisation réelle du filtre ne peut pas être vérifiée.

# Dépannage

Veuillez vérifier les points suivants. Pour en savoir plus, reportez-vous aux pages correspondantes.

Problème	Cause	Pages de référence
<b>Impossible d'allumer l'appareil.</b>	<ul style="list-style-type: none"> <li>Il est possible que le cordon d'alimentation ne soit pas branché.</li> <li>Aucune alimentation électrique à la prise murale.</li> <li>Le disjoncteur a sauté.</li> <li>Le voyant d'avertissement &lt;WARNING&gt; est-il allumé ou clignote-t-il ?</li> <li>Le couvercle de la lampe n'est pas correctement installé.</li> </ul>	<p>—</p> <p>—</p> <p>—</p> <p>112</p> <p>114</p>
<b>Aucune image n'apparaît.</b>	<ul style="list-style-type: none"> <li>Il est possible que la source d'entrée du signal vidéo n'est pas correctement connectée à une borne.</li> <li>Il est possible que le réglage de sélection d'entrée soit incorrect.</li> <li>Il est possible que le réglage de [LUMINOSITÉ] soit au minimum.</li> <li>Il est possible que la source d'entrée connectée au projecteur rencontre un problème.</li> <li>Il est possible que la fonction Muet AV soit active.</li> </ul>	<p>31 - 33</p> <p>40</p> <p>53</p> <p>—</p> <p>43</p>
<b>L'image est floue.</b>	<ul style="list-style-type: none"> <li>Le foyer de l'objectif n'est pas correctement réglé.</li> <li>L'objectif est peut-être sale.</li> <li>La position relative entre le projecteur et l'écran est-elle correctement définie ?</li> </ul>	<p>41</p> <p>19</p> <p>—</p>
<b>La couleur est pâle ou grisâtre.</b>	<ul style="list-style-type: none"> <li>Le réglage [COULEUR] ou [TEINTE] peut être incorrect.</li> <li>La source d'entrée branchée au projecteur n'est pas correctement réglée.</li> <li>Le câble de signal RVB est endommagé.</li> </ul>	<p>53</p> <p>—</p> <p>—</p>
<b>Aucun son n'est produit par le haut-parleur interne.</b>	<ul style="list-style-type: none"> <li>Il est possible que le périphérique externe n'est pas correctement connecté à la borne d'entrée audio.</li> <li>Le volume peut être réglé au minimum.</li> <li>La fonction Muet AV peut être activée.</li> <li>La fonction Muet peut être activée.</li> <li>Lorsque la borne VARIABLE AUDIO OUT est branchée, le haut-parleur intégré du projecteur n'est pas disponible.</li> <li>Est-ce que la sélection d'entrée audio dans [REGLAGE AUDIO] est correctement réglée ?</li> </ul>	<p>31 - 33</p> <p>43, 75</p> <p>43</p> <p>43, 76</p> <p>32 - 33</p> <p>76</p>
<b>La télécommande ne fonctionne pas.</b>	<ul style="list-style-type: none"> <li>Les piles sont épuisées.</li> <li>Les piles ne sont pas correctement insérées.</li> <li>Le récepteur du signal de la télécommande sur le projecteur peut être obstrué.</li> <li>La télécommande est hors de la plage de fonctionnement.</li> <li>Une lumière forte, par exemple la fluorescente, éclaire le récepteur du signal.</li> <li>Le réglage [CONTRÔLE TÉLÉCOMMANDE] est réglé sur [HORS SERVICE] dans [VERROUILLAGE TOUCHES].</li> <li>Lorsque différents codes sont définis sur le projecteur et sur la télécommande.</li> </ul>	<p>—</p> <p>26</p> <p>23</p> <p>23</p> <p>23</p> <p>81</p> <p>46, 71</p>
<b>Les touches de commande du projecteur ne fonctionnent pas.</b>	<ul style="list-style-type: none"> <li>Le réglage [PANNEAU DE CONTRÔLE] est réglé sur [HORS SERVICE] dans [VERROUILLAGE TOUCHES].</li> </ul>	<p>81</p>
<b>L'image n'est pas correctement affichée.</b>	<ul style="list-style-type: none"> <li>La sélection [SYSTÈME-TV], [RGB/YC<sub>B</sub>C<sub>R</sub>]/[RGB/YP<sub>B</sub>P<sub>R</sub>] est-elle correctement réglée ?</li> <li>Il y a peut-être un problème avec le magnétoscope ou une autre source du signal.</li> <li>Le signal d'entrée n'est pas compatible au projecteur.</li> <li>Le réglage de la sortie de l'ordinateur est-il correct ?</li> </ul>	<p>56</p> <p>—</p> <p>129</p> <p>—</p>
<b>L'image de l'ordinateur n'apparaît pas.</b>	<ul style="list-style-type: none"> <li>Est-ce que le câble est trop long ? (Pour les câbles D-Sub, la longueur du câble doit être de 10 m (32'10") ou moins.)</li> <li>Est-ce que la sortie vidéo externe sur l'ordinateur portable est correctement configurée ? (Ex. : Les réglages de sortie externe peuvent être commutés en appuyant simultanément sur « Fn » + « F3 » ou « Fn » + « F10 ». Comme la méthode varie selon le type d'ordinateur, référez-vous au manuel d'utilisation fourni avec le vôtre.)</li> </ul>	<p>—</p> <p>—</p>
<b>L'image d'un périphérique HDMI n'apparaît pas ou l'image n'est pas stable.</b>	<ul style="list-style-type: none"> <li>Le câble HDMI est-il fermement connecté ?</li> <li>Éteignez l'alimentation du projecteur et les appareils connectés. Puis rallumez le projecteur et les appareils connectés.</li> <li>Un câble de signal non pris en charge est-il connecté ?</li> </ul>	<p>32</p> <p>—</p> <p>129</p>
<b>Aucun son n'est émis par un périphérique HDMI.</b>	<ul style="list-style-type: none"> <li>Définissez le canal audio du périphérique connecté au PCM Linéaire.</li> <li>Est-ce que la sélection d'entrée audio dans [REGLAGE AUDIO] est correctement réglée ?</li> </ul>	<p>—</p> <p>76</p>

## Attention

- Si un problème persiste après avoir vérifié le contenu du tableau, veuillez consulter votre revendeur.

## Affichage [SELF TEST]

[SELF TEST] peut être vérifié sur l'écran de commande WEB [Status] → [Projector status].

La liste suivante indique le symbole alphanumérique qui s'affiche quand une erreur ou un avertissement a eu lieu, ainsi que ses détails. Confirmez le « numéro d'action » et suivez la mesure indiquée dans « Mesure pour l'erreur et l'avertissement » (➔ page 119)

Affichage d'erreur/ d'avertissement	Détails	Numéro d'action
U11	Avertissement relatif à la température de l'air d'aspiration	1
U12	Avertissement relatif à la température du module optique	1
U13	Avertissement relatif à la température de l'air d'échappement	1
U21	Erreur relative à la température de l'air d'aspiration	1
U22	Erreur relative à la température du module optique	1
U23	Erreur relative à la température de l'air d'échappement	1
U41	Avertissement relatif à la durée restante de la lampe	2
U61	Erreur relative à la durée restante de la lampe	2
U51	Erreur relative à la lampe	3
H11	Erreur relative au capteur de température de l'air d'aspiration	4
H12	Erreur relative au capteur de température du module optique	4
H13	Erreur relative au capteur de température de l'air d'échappement	4
FE1	Erreur relative au ventilateur d'aspiration	4
FE2	Erreur relative au ventilateur d'échappement	4
FE3	Erreur relative au ventilateur de la lampe	4
F12	Erreur Iris	4
F61	Erreur com. ballast	4

### Remarque

- L'affichage d'auto-diagnostic et les détails du dysfonctionnement peuvent varier.
- Pour les erreurs et les avertissements qui ne sont pas décrits dans le tableau, consultez votre revendeur.

### ■ Mesure pour l'erreur et l'avertissement

Numéro d'action	Mesure
1	La température ambiante d'utilisation est trop élevée. Utilisez le projecteur dans une température ambiante de fonctionnement appropriée <sup>*1</sup> .
2	La durée d'utilisation de la lampe a approché ou dépassé 20 000 heures, veuillez remplacer la lampe.
3	Si la lampe ne s'allume pas après la mise hors tension et la remise sous tension, consultez votre revendeur.
4	Si l'affichage d'erreur/d'avertissement ne s'éteint pas, même après avoir débranché le cordon d'alimentation de la prise murale et rallumé l'appareil, consultez votre revendeur.

\*1 Pour connaître la température ambiante de fonctionnement du projecteur, reportez-vous à la section « Température ambiante de fonctionnement » (➔ page 131).

# Chapitre 7 Annexe

---

Ce chapitre décrit les caractéristiques et le service après-vente du projecteur.



# Informations techniques

## Utilisation du protocole PJLink

La fonction réseau de ce projecteur prend en charge les classes 1 et 2 PJLink, et la configuration du projecteur ou la requête de l'état du projecteur peut être effectuée à partir de l'ordinateur à l'aide du protocole PJLink.

### Attention

- Définissez le mot de passe du compte administrateur avant d'utiliser le contrôle PJLink. (➔ pages 38, 83)

### Commandes de contrôle

Le tableau suivant répertorie les commandes de protocole PJLink qui peuvent être utilisées pour contrôler le projecteur.

- Les caractères x dans les tableaux sont des caractères non spécifiques.

Classe	Commande	Détails du contrôle	Paramètre/réponse ficelle	Remarque		
1	POWR	Contrôle de l'alimentation électrique	0 1	Veille En marche		
1	POWR ?	Demande de l'état de l'alimentation électrique	0 1 2	Veille En marche Préparation à la mise hors tension du projecteur		
1, 2	INPT	Sélection d'entrée	11 12 21	COMPUTER1 COMPUTER2 VIDEO		
	INPT ?	Demande de la sélection d'entrée	31 32 41 51	HDMI1 HDMI2 MEMORY VIEWER NETWORK		
1	AVMT	Contrôle de l'obturateur/sortie audio	20 21 30 31	Fonction Silencieux désactivée Fonction Silencieux activée (silencieux) Fonction d'obturateur désactivée (obturateur : ouvert), fonction silencieux désactivée Fonction d'obturateur activée (obturateur : fermé), fonction silencieux activée (silence)		
	AVMT ?	Requête d'état de l'obturateur/requête d'état de la sortie audio	21 30 31	Fonction d'obturateur désactivée (obturateur : ouvert), fonction silencieux activée (silence) Fonction d'obturateur désactivée (obturateur : ouvert), fonction silencieux désactivée Fonction d'obturateur activée (obturateur : fermé), fonction silencieux activée (silence)		
1, 2	ERST	Notification d'erreur	xxxxxx	1er octet	Indique les erreurs de ventilateur, puis renvoie 0 ou 2.	<ul style="list-style-type: none"> <li>• 0 = Aucune erreur n'est détectée</li> <li>• 1 = Avertissement</li> <li>• 2 = Erreur</li> </ul>
				2ème octet	Indique les erreurs de la lampe, puis renvoie 0 - 2.	
				3ème octet	Indique les erreurs de température, puis renvoie 0 - 2.	
	4ème octet	Revoie 0 ou 2.				
	5ème octet	Revoie 0.				
	6ème octet	Indique les autres erreurs, puis renvoie 0 - 2.				
ERST ?	Demande de l'état de l'erreur					
1	LAMP ?	Interrogation sur l'état de la source lumineuse	AAAAA X	AAAAA : Durée d'utilisation de la lampe X : 0 = lampe éteinte, 1 = lampe allumée		
1, 2	INST ?	Demande de liste de sélection d'entrée	11 12 21 31 32 41 51	—		
1	NOM ?	Demande du nom du projecteur	xxxxx	Revoie le nom réglé dans le menu [RÉSEAU] → [NOM DU PROJECTEUR].		
1	INF1 ?	Demande du nom du fabricant	Panasonic	Revoie le nom du fabricant.		
1	INF2 ?	Demande du nom du modèle	PT-TW380 PT-TX440 PT-TX350	Revoie le nom du modèle.		
1	INF0 ?	Autres demandes d'informations	xxxxx	Revoie les informations telles que le numéro de version.		
1	CLSS ?	Demande d'informations de classe	2	Revoie la classe de PJLink.		

## Chapitre 7 Annexe - Informations techniques

Classe	Commande	Détails du contrôle	Paramètre/réponse ficelle	Remarque
2	SNUM ?	Requête de numéro de série	xxxxxxxx	Renvoie le numéro de série.
2	SVER ?	Requête de version de logiciel	xxxxxxxx	Renvoie le numéro de version.
2	INNM ?	Requête de nom d'entrée	COMPUTER1 COMPUTER2 VIDEO HDMI1 HDMI2 MEMORY VIEWER NETWORK	Renvoie le nom d'entrée.
2	IRES ?	Requête de résolution du signal d'entrée	AAAAxBBBB	AAAA : Résolution horizontale BBBB : Résolution verticale
2	RRES ?	Requête de résolution recommandée	1280 x 800 1024 x 768	Pour PT-TW380 Pour PT-TX440 et PT-TX350
2	FILT ?	Requête de durée d'utilisation du filtre	xxxxx	Renvoie la durée d'utilisation du filtre
2	RLMP ?	Requête de numéro de modèle de remplacement de la lampe	ET-LAL510	Renvoie le numéro de modèle de remplacement de la lampe
2	RFIL ?	Requête le numéro de modèle du filtre de rechange	ET-RFL300	Renvoie le numéro de modèle du filtre de rechange.
2	SVOL	Volume du haut-parleur	0 1	Baisse le volume. Augmente le volume.
2	FREZ	Contrôle de gel d'image	0	Fonction Gel d'image désactivée
	FREZ ?	Requête d'état de gel	1	Fonction Gel d'image activée (gel)
2	LKUP	Notification de connexion	xx:xx:xx:xx:xx:xx	Notifie l'adresse MAC lorsque la communication PJLink devient possible.
2	SRCH	Recherche de projecteur	ACKN= xx:xx:xx:xx:xx:xx	Le projecteur connecté au même réseau pouvant communiquer avec PJLink répondra avec son adresse MAC.

### Authentification de sécurité PJLink

Le mot de passe PJLink peut être défini dans le menu [RÉSEAU] → [MOT DE PASSE PJLink] (➡ page 83) ou sur la page [Set up passwords] (➡ page 106) lorsque vous accédez au Web.

Le mot de passe PJLink n'est pas essentiel pour le contrôle PJLink, qui est disponible même si le mot de passe PJLink est laissé vide (réglage par défaut).

- Pour les caractéristiques techniques concernant PJLink, consultez le site Web de Japan Business Machine and Information System Industries Association.  
URL <http://pjlink.jbmia.or.jp/english/>

## Commandes de contrôle via LAN

Vous pouvez également contrôler via la borne <LAN> en utilisant le format de commande de contrôle via la borne <SERIAL IN>.

Pour des exemples de commandes disponibles, reportez-vous à la section « Commandes de contrôle » (➔ page 128).

### Attention

- Définissez le mot de passe du compte administrateur avant d'utiliser le contrôle LAN (➔ pages 38, 83).

### Si un mot de passe pour les droits d'administrateur du contrôle Web est défini (mode de protection)

#### Méthode de connexion

#### 1) Obtenez l'adresse IP et le numéro du port (valeur définie par défaut = 1 024) du projecteur et faites une demande de connexion au projecteur.

- Obtenez l'adresse IP depuis l'écran du menu du projecteur, et le numéro du port depuis la page de commande Web.

<b>Adresse IP</b>	Obtenez depuis le menu [RÉSEAU] → [ÉTAT DU RÉSEAU].
<b>N° de port :</b>	Obtenez depuis la page [Detailed set up] → [Port set up] de commande Web.

#### 2) Vérifiez la réponse du projecteur.

	Section des données	Vide	Mode	Vide	Section du numéro aléatoire	Symbole de fin
<b>Commande exemple</b>	« NTCONTROL » (chaîne ASCII)	' '	'1'	' '	« ZZZZZZZZ » (Numéro hexadécimal du code ASCII)	(CR) 0x0d
<b>Longueur des données</b>	9 octets	1 octet	1 octet	1 octet	8 octets	1 octet

- Mode : 1 = mode protégé
- Exemple : Réponse pendant le mode de protection (la section de numéro aléatoire est une valeur non définie)  
« NTCONTROL 1 23181e1e » (CR)

#### 3) Génère une valeur de compression sur 32 octets à partir des données suivantes au moyen de l'algorithme MD5.

- « xxxxxx : yyyyyy : zzzzzzzz »

<b>xxxxxx :</b>	Nom d'utilisateur des droits d'administrateur pour la commande Web (le nom d'utilisateur par défaut est « disadmin »)
<b>yyyyyy :</b>	Mot de passe de l'utilisateur des droits d'administrateur ci-dessus
<b>zzzzzzzz :</b>	Numéro aléatoire à 8 octets obtenu à l'étape 2)

#### Format de données de commande

C'est le format de données utilisé pour envoyer et recevoir des commandes.

#### ■ Données transmises

	En-tête		Section des données	Symbole de fin
<b>Commande exemple</b>	Valeur de compression (Voir ci-dessus « Méthode de connexion »)	'0'	'0'	(CR) 0x0d
<b>Longueur des données</b>	32 octets	1 octet	1 octet	Longueur non définie

- Exemple : Transmission de la commande d'acquisition de l'état d'alimentation électrique (la valeur de compression est calculée à partir du nom d'utilisateur, du mot de passe et du numéro aléatoire acquis par défaut)  
« dbdd2dabd3d4d68c5dd970ec0c29fa6400QPW » (CR)

#### ■ Données reçues

	En-tête		Section des données	Symbole de fin
<b>Commande exemple</b>	'0'	'0'	Commande de contrôle (chaîne ASCII)	(CR) 0x0d
<b>Longueur des données</b>	1 octet	1 octet	Longueur non définie	1 octet

- Exemple : Le projecteur est mis sous tension  
« 00001 » (CR)

**■ Réponse d'erreur**

	Ficelle	Détails	Symbole de fin
<b>Message</b>	« ERR1 »	Commande de contrôle non définie	(CR) 0x0d
	« ERR2 »	Hors de la plage du paramètre	
	« ERR3 »	État occupé ou durée inacceptable	
	« ERR4 »	Expiration ou durée inacceptable	
	« ERR5 »	Longueur des données incorrecte	
	« ERRA »	Différence de mots de passe	
<b>Longueur des données</b>	4 octets	—	1 octet

**Lorsque le mot de passe des droits d'administrateur du contrôle Web n'est pas défini (mode non protégé)**

**Méthode de connexion**

**1) Obtenez l'adresse IP et le numéro du port (valeur définie par défaut = 1 024) du projecteur et faites une demande de connexion au projecteur.**

- Obtenez l'adresse IP depuis l'écran du menu du projecteur, et le numéro du port depuis la page de commande Web.

<b>Adresse IP</b>	Obtenez depuis le menu [RÉSEAU] → [ÉTAT DU RÉSEAU].
<b>N° de port :</b>	Obtenez dans la page de commande Web → [Detailed set up] → [Port set up]

**2) Il y a une réponse du projecteur.**

**■ Données de la réponse**

	Section des données	Vide	Mode	Symbole de fin
<b>Commande exemple</b>	« NTCONTROL » (chaîne ASCII)	' '	'0'	(CR) 0x0d
<b>Longueur des données</b>	9 octets	1 octet	1 octet	1 octet

- Mode : 0 = mode non protégé
- Exemple : Réponse en mode non protégé  
« NTCONTROL 0 » (CR)

**Format de données de commande**

C'est le format de données utilisé pour envoyer et recevoir des commandes.

**■ Données transmises**

	En-tête		Section des données	Symbole de fin
<b>Commande exemple</b>	'0' 0x30	'0' 0x30	Commande de contrôle (chaîne ASCII)	(CR) 0x0d
<b>Longueur des données</b>	1 octet	1 octet	Longueur non définie	1 octet

- Exemple : Transmission de la commande d'acquisition de l'état d'alimentation électrique  
« 00QPW » (CR)

**■ Données reçues**

	En-tête		Section des données	Symbole de fin
<b>Commande exemple</b>	'0' 0x30	'0' 0x30	Commande de contrôle (chaîne ASCII)	(CR) 0x0d
<b>Longueur des données</b>	1 octet	1 octet	Longueur non définie	1 octet

- Exemple : Le projecteur est en état de veille  
« 00000 » (CR)

■ Données de la réponse

	Ficelle	Détails	Symbole de fin
<b>Message</b>	« ERR1 »	Commande de contrôle non définie	(CR) 0x0d
	« ERR2 »	Hors de la plage du paramètre	
	« ERR3 »	État occupé ou durée inacceptable	
	« ERR4 »	Expiration ou durée inacceptable	
	« ERR5 »	Longueur des données incorrecte	
	« ERRA »	Différence de mots de passe	
<b>Longueur des données</b>	4 octets	—	1 octet

**Remarque**

- Le projecteur se déconnecte automatiquement du réseau immédiatement après l'envoi de la commande. Ces spécifications sont faites du point de vue de la sécurité, telles que la prévention de l'opération illégale du projecteur par un tiers malveillant. Pour envoyer des commandes en permanence, faites une demande de connexion réseau à chaque fois et l'envoyez. Pour en savoir plus, reportez-vous à « Flux de communication entre le serveur et le client » (➔ page 125).

**Flux de communication entre le serveur et le client**

Lorsque vous envoyez/recevez des commandes via LAN, reportez-vous au flux de communication indiqué ci-dessous.

**Serveur** : le projecteur

**Client** : le dispositif de commande tel qu'un ordinateur

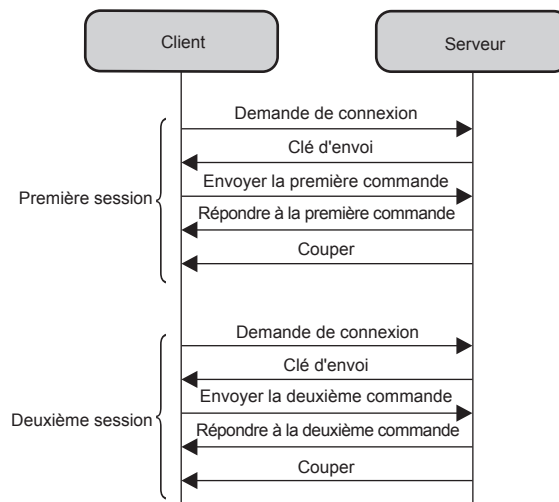

## Borne <SERIAL IN>

La borne <SERIAL IN> du projecteur est conforme avec RS-232C afin que le projecteur puisse être connecté à et contrôlé par un ordinateur.

### Connexion

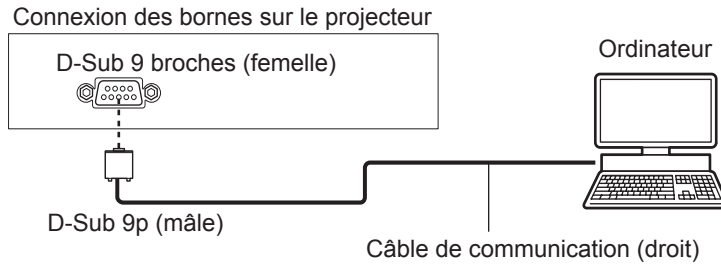

### Affectation des broches et noms des signaux

D-Sub 9 broches (femelle) Vue externe	N° de la broche	Nom du signal	Contenu
	①	—	NC
	②	TXD	Données transmises
	③	RXD	Données reçues
	④	—	NC
	⑤	GND	Masse
	⑥	—	NC
	⑦	CTS	Connexion interne
	⑧	RTS	
	⑨	—	NC

### Paramètres de communication (Valeur d'usine par défaut)

Niveau de signal	Compatible RS-232C
Méthode de synchronisation	Asynchrone
Débit en bauds	9 600 bps
Parité	Aucun
Longueur de caractère	8 bits
Bit d'arrêt	1 bit
Paramètre X	Aucun
Paramètre S	Aucun

### Format de base

La transmission depuis l'ordinateur démarre avec STX, puis le numéro ID, la commande, le paramètre et ETX sont envoyés dans cet ordre. Ajoutez des paramètres en fonction des détails de contrôle.

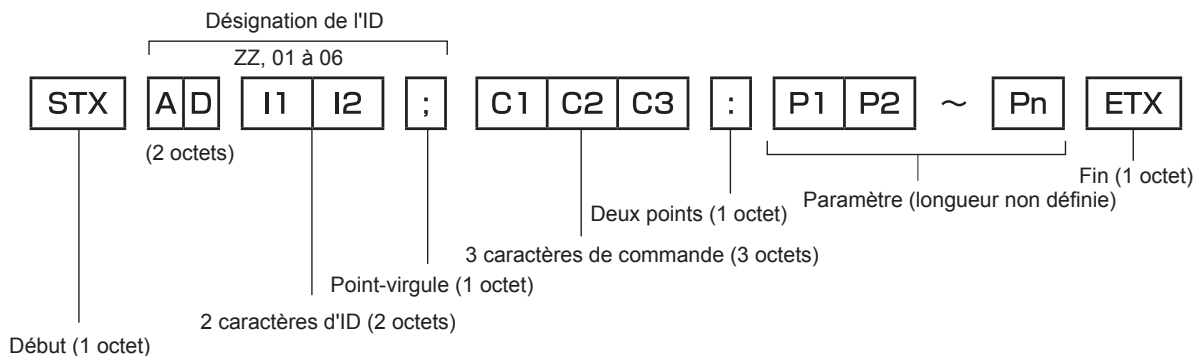

**Format de base (avec sous-commande)**

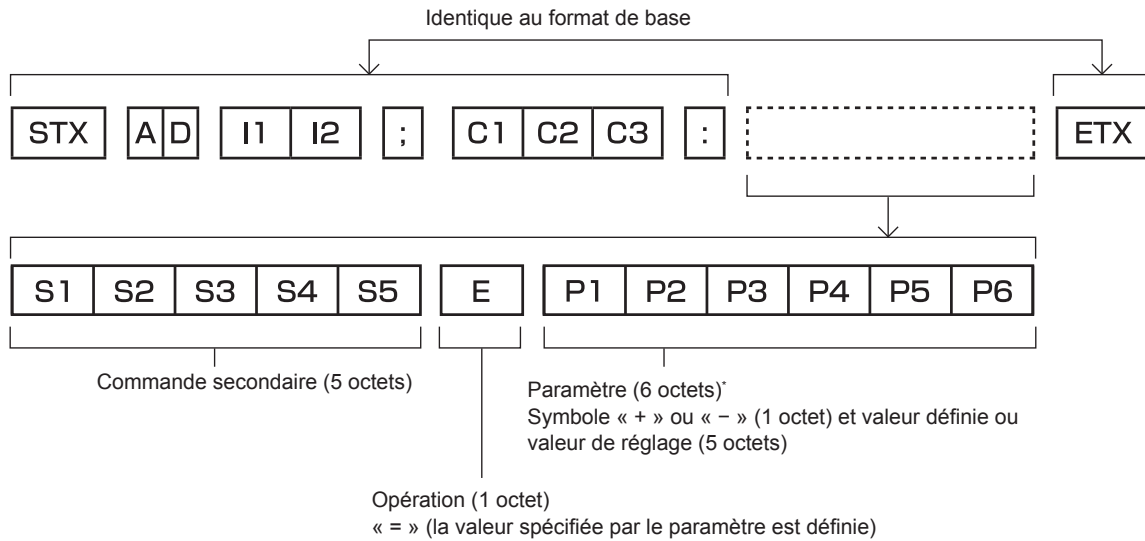

\*1 Lorsqu'une commande ne nécessitant pas de paramètre est envoyée, une opération (E) et le paramètre ne sont pas nécessaires.

**Attention**

- Si une commande est transmise après le démarrage de l'allumage de la source lumineuse, il pourrait y avoir un délai de réponse ou la commande pourrait ne pas s'exécuter. Essayez d'envoyer ou de recevoir une commande après 60 secondes.
- Lors de la transmission de commandes multiples, veillez à attendre 0,5 seconde après la réception d'une réponse de la part du projecteur avant d'envoyer la commande suivante. Lorsqu'une commande ne nécessitant pas de paramètre est transmise, les deux points (:) ne sont pas nécessaires.

**Remarque**

- Si une commande ne peut pas être exécutée, la réponse « ER401 » est envoyée par le projecteur à l'ordinateur.
- Si un paramètre non valide est envoyé, la réponse « ER402 » est envoyée par le projecteur à l'ordinateur.
- La transmission ID dans RS-232C prend en charge ZZ (TOUT) et 01 à 06.
- Si une commande avec un ID spécifique est envoyée, une réponse sera envoyée à l'ordinateur uniquement dans les cas suivants.
  - Correspondance avec le numéro ID du projecteur
  - Lorsque [NUMÉRO DU PROJECTEUR] (➔ page 71) sur le projecteur est [TOUT]
- STX et ETX sont des codes de caractères. STX en hexadécimal correspond à 02 et ETX en hexadécimal correspond à 03.

## Caractéristiques techniques des câbles

Lors de la connexion à un ordinateur

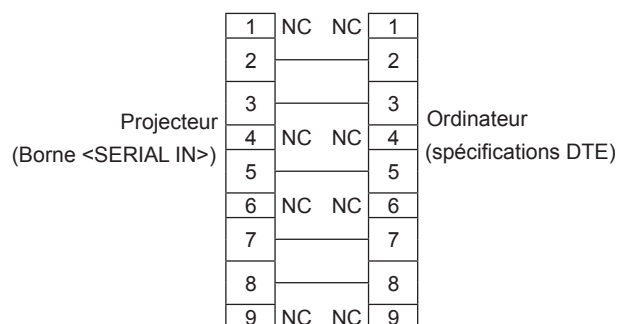

## Commandes de contrôle

Les commandes suivantes sont disponibles pour commander le projecteur depuis un ordinateur :

### ■ Commande de contrôle du projecteur

Commande	Détails du contrôle	Chaîne de paramètres/ réponses	Remarque (paramètre)
PON	En marche	—	Pour vérifier si l'alimentation est active, utilisez la commande « Demande de l'alimentation ».
POF	Alimentation en veille		
QPW	Requête d'alimentation	000 001	STANDBY En marche
IIS	Commuter le signal d'entrée	VID RG1 RG2 HD1 HD2 NWP MV1	VIDEO COMPUTER1 COMPUTER2 HDMI1 HDMI2 NETWORK MEMORY VIEWER
AUU	Augmentation du volume	—	—
AUD	Diminution du volume		
OSH	Contrôle arrêt temporaire AV	0	Fonction arrêt temporaire AV désactivée
QSH	Demande de l'état arrêt temporaire AV	1	Fonction arrêt temporaire AV activée
Q\$\$	Demande de l'état de la lampe	0 1 2 3	Veille Commande de la lampe lumineuse OUI active Lampe lumineuse OUI Commande de la lampe lumineuse NON active
VSE	Changement du rapport d'aspect	0 1 2 5	AUTO NORMAL PLEINE LARGEUR NATIF
QS1	Interrogation sur les réglages du rapport d'aspect	6 9 10	PLEIN ÉLARGI HORIZ. ADAPTATION V.

### ■ Commande de contrôle du projecteur (avec sous-commande)

Commande	Sous-commande	Détails	Remarque
VXX	RYC11	COMPUTER1 Réglage d'entrée	+00000=RGB/YP <sub>B</sub> P <sub>R</sub> , +00001=Y/C



## Liste des signaux compatibles

Le tableau suivant indique les types de signaux compatibles avec les projecteurs.

- Les symboles qui indiquent des formats sont les suivants.
  - V : Vidéo, Y/C
  - R : RGB (analogique)
  - Y : YC<sub>B</sub>C<sub>R</sub>/YP<sub>B</sub>P<sub>R</sub> (analogique)
  - H : HDMI
- L'entrée correspondant à chaque élément dans la colonne Plug and Play est comme suit.
  - COMPUTER : Entrée COMPUTER 1 / COMPUTER 2
  - HDMI : Entrée HDMI1 / HDMI2

Mode	Résolution de l'écran (points)	Fréquence de balayage		Fréquence d'horloge à points (MHz)	Format	PnP <sup>1</sup>	
		H (kHz)	V (Hz)			COMPUTER	HDMI
NTSC/NTSC4.43/ PAL-M/PAL60	720 x 480i	15,7	59,9	--	V	--	--
PAL/PAL-N/SECAM	720 x 576i	15,6	50,0	--	V	--	--
480/60i	720 x 480i	15,7	59,9	13,5	R/Y	--	--
576/50i	720 x 576i	15,6	50,0	13,5	R/Y	--	--
480/60i	720 (1 440) x 480i <sup>2</sup>	15,7	59,9	27,0	H	--	--
576/50i	720 (1 440) x 576i <sup>2</sup>	15,6	50,0	27,0	H	--	--
480/60p	720 x 480	31,5	59,9	27,0	R/Y/H	--	✓
576/50p	720 x 576	31,3	50,0	27,0	R/Y/H	--	✓
720/60p	1 280 x 720	45,0	60,0 <sup>6</sup>	74,3	R/Y/H	--	✓
720/50p	1 280 x 720	37,5	50,0	74,3	R/Y/H	--	✓
1080/60i <sup>3</sup>	1 920 x 1 080i	33,8	60,0 <sup>6</sup>	74,3	R/Y/H	--	✓
1080/50i	1 920 x 1 080i	28,1	50,0	74,3	R/Y/H	--	✓
1080/24p	1 920 x 1 080	27,0	24,0 <sup>6</sup>	74,3	R/Y/H	--	✓
1080/24sF	1 920 x 1 080i	27,0	48,0 <sup>6</sup>	74,3	R/Y/H	--	--
1080/25p	1 920 x 1 080	28,1	25,0	74,3	R/Y/H	--	--
1080/30p	1 920 x 1 080	33,8	30,0 <sup>6</sup>	74,3	R/Y/H	--	--
1080/60p	1 920 x 1 080	67,5	60,0 <sup>6</sup>	148,5	R/Y/H	--	✓
1080/50p	1 920 x 1 080	56,3	50,0	148,5	R/Y/H	--	✓
640 x 400/70	640 x 400	31,5	70,1	25,2	R/H	--	--
640 x 400/85	640 x 400	37,9	85,1	31,5	R/H	--	--
640 x 480/60	640 x 480	31,5	59,9	25,2	R/H	✓	✓
640 x 480/67	640 x 480	35,0	66,7	30,2	R/H	--	--
640 x 480/73	640 x 480	37,9	72,8	31,5	R/H	✓	✓
640 x 480/75	640 x 480	37,5	75,0	31,5	R/H	✓	✓
640 x 480/85	640 x 480	43,3	85,0	36,0	R/H	--	--
800 x 600/56	800 x 600	35,2	56,3	36,0	R/H	✓	✓
800 x 600/60	800 x 600	37,9	60,3	40,0	R/H	✓	✓
800 x 600/72	800 x 600	48,1	72,2	50,0	R/H	✓	✓
800 x 600/75	800 x 600	46,9	75,0	49,5	R/H	✓	✓
800 x 600/85	800 x 600	53,7	85,1	56,3	R/H	--	--
832 x 624/75	832 x 624	49,7	74,6	57,3	R/H	✓	✓
1024 x 768/50	1 024 x 768	39,6	50,0	51,9	R/H	--	--
1024 x 768/60	1 024 x 768	48,4	60,0	65,0	R/H	✓	✓
1024 x 768/70	1 024 x 768	56,5	70,1	75,0	R/H	✓	✓
1024 x 768/75	1 024 x 768	60,0	75,0	78,8	R/H	✓	✓
1024 x 768/82	1 024 x 768	65,5	81,6	86,0	R/H	--	--
1024 x 768/85	1 024 x 768	68,7	85,0	94,5	R/H	--	--
1024 x 768/100	1 024 x 768	81,4	100,0	113,3	R/H	--	--
1152 x 864/60	1 152 x 864	53,7	60,0	81,6	R/H	--	--
1152 x 864/75	1 152 x 864	67,5	75,0	108,0	R/H	--	--
1152 x 864/85	1 152 x 864	77,1	85,0	119,7	R/H	--	--

## Chapitre 7 Annexe - Informations techniques

Mode	Résolution de l'écran (points)	Fréquence de balayage		Fréquence d'horloge à points (MHz)	Format	PnP <sup>*1</sup>	
		H (kHz)	V (Hz)			COMPUTER	HDMI
1152 x 870/75	1 152 x 870	68,7	75,1	100,0	R/H	✓	✓
1280 x 720/50	1 280 x 720	37,1	49,8	60,5	R/H	--	--
1280 x 720/60	1 280 x 720	44,8	59,9	74,5	R/H	--	--
1280 x 768/60	1 280 x 768	47,8	59,9	79,5	R/H	--	--
1280 x 768/75	1 280 x 768	60,3	74,9	102,3	R/H	--	--
1280 x 768/85	1 280 x 768	68,6	84,8	117,5	R/H	--	--
1280 x 800/50	1 280 x 800	41,3	50,0	68,0	R/H	--	--
1280 x 800/60	1 280 x 800	49,7	59,8	83,5	R/H	✓ <sup>*5</sup>	✓ <sup>*5</sup>
1280 x 800/75	1 280 x 800	62,8	74,9	106,5	R/H	--	--
1280 x 800/85	1 280 x 800	71,6	84,9	122,5	R/H	--	--
1280 x 960/60	1 280 x 960	60,0	60,0	108,0	R/H	--	--
1280 x 1024/60	1 280 x 1 024	64,0	60,0	108,0	R/H	--	--
1280 x 1024/75	1 280 x 1 024	80,0	75,0	135,0	R/H	--	--
1280 x 1024/85	1 280 x 1 024	91,1	85,0	157,5	R/H	--	--
1366 x 768/50	1 366 x 768	39,6	49,9	69,0	R/H	--	--
1366 x 768/60	1 366 x 768	47,7	59,8	85,5	R/H	--	--
1400 x 1050/60	1 400 x 1 050	65,3	60,0	121,8	R/H	--	--
1400 x 1050/60	1 400 x 1 050	65,2	60,0	122,6	R/H	--	--
1400 x 1050/75	1 400 x 1 050	82,3	74,9	156,0	R/H	--	--
1440 x 900/60	1 440 x 900	55,9	59,9	106,5	R/H	--	--
1600 x 900/50	1 600 x 900	46,3	50,0	97,0	R/H	--	--
1600 x 900/60	1 600 x 900	55,9	60,0	119,0	R/H	--	--
1600 x 1200/60	1 600 x 1 200	75,0	60,0	162,0	R/H	✓	✓
1680 x 1050/50	1 680 x 1 050	54,1	50,0	119,5	R/H	--	--
1680 x 1050/60	1 680 x 1 050	65,3	60,0	146,3	R/H	--	--
1920 x 1080/50	1 920 x 1 080	55,6	49,9	141,5	R/H	--	--
1920 x 1080/60 <sup>*4</sup>	1 920 x 1 080	66,6	59,9	138,5	R/H	--	--
1920 x 1200/50	1 920 x 1 200	61,8	49,9	158,3	R/H	--	--
1920 x 1200/60 <sup>*4</sup>	1 920 x 1 200	74,0	60,0	154,0	R/H	--	--

\*1 Le marquage des signaux avec « ✓ » indique que Plug and Play est compatible avec EDID du projecteur. Les signaux non marqués dans Plug and Play peuvent également être comptabilisés si des prises d'entrée sont mentionnées dans la liste des formats. Si Plug and Play n'est pas marqué et si rien n'est écrit dans la liste des formats, des difficultés de projection d'image peuvent se présenter même si l'ordinateur et le projecteur semblent avoir la même résolution.

\*2 Signal Pixel-Répétition (fréquence d'horloge à points 27,0 MHz) uniquement.

\*3 Lorsque un signal 1 125 (1 035)/60i est entré, il s'affiche comme un signal 1 125 (1 080)/60i.

\*4 VESA CVT-RB (Découpage Réduit)-compatible.

\*5 Uniquement pour PT-TW380.

\*6 Le signal avec une fréquence de balayage vertical de 1/1,001x est également pris en charge.

### Remarque

- Le nombre de points affichés est 1 280 x 800 pour PT-TW380 et 1 024 x 768 pour PT-TX440 et PT-TX350.  
Un signal d'une résolution différente sera projeté après conversion de la résolution pour correspondre à l'affichage du projecteur.
- Le « i » derrière la valeur de résolution indique un signal entrelacé.
- Lorsque les signaux entrelacés sont connectés, l'image projetée peut osciller.
- L'image peut ne pas s'afficher en plein écran en fonction du réglage de sortie de l'ordinateur.

# Spécifications

Les caractéristiques techniques du projecteur sont les suivantes.

<b>Alimentation</b>		110 V ~ (110 V courant alternatif), 60 Hz (pour Taiwan) 100 V - 240 V ~ (100 V - 240 V courant alternatif), 50 Hz/60 Hz (pour autres pays ou régions)	
<b>Consommation électrique</b>		3,1 A, 300 W (pour Taiwan) 3,5 A - 1,5 A, 300 W (pour autres pays ou régions)	
<b>Consommation électrique (en veille)</b>		Lorsque [MODE STANDBY] est réglé sur [ECO] : 0,5 W Lorsque [MODE STANDBY] est réglé sur [RÉSEAU] : 1 W Lorsque [MODE STANDBY] est réglé sur [NORMAL], [EN MODE STANDBY] de [REGLAGE AUDIO] est réglé sur [NON], la borne <USB A (VIEWER/WIRELESS/DC OUT)> n'est pas utilisée : 6 W Lorsque [MODE STANDBY] est réglé sur [NORMAL], [EN MODE STANDBY] de [REGLAGE AUDIO] est réglé sur [OUI], la borne <USB A (VIEWER/WIRELESS/DC OUT)> alimente (2 A) : 35 W	
<b>Panneau LCD</b>	<b>Taille de la dalle</b>	<b>PT-TW380</b>	1,5 cm (0,59") (rapport d'aspect 16:10)
		<b>PT-TX440 / PT-TX350</b>	1,6 cm (0,63") (rapport d'aspect 4:3)
	<b>Méthode d'affichage</b>	Écran transparent, écran LCD, 3 écrans, système à 3 couleurs primaires	
	<b>Méthode de pilotage</b>	Méthode à matrice active	
	<b>Nombre de pixels</b>	<b>PT-TW380</b>	1 024 000 pixels (1 280 x 800 points) x 3 panneaux
		<b>PT-TX440 / PT-TX350</b>	786 432 pixels (1 024 x 768 points) x 3 panneaux
<b>Objectif</b>		Mise au point fixe (rapport de projection : 0,46:1) Mise au point manuelle : F = 1,8, f = 6,08 mm	
<b>Lampe lumineuse</b>		Lampe UHM 230 W	
<b>Émission lumineuse<sup>*1</sup></b>	<b>PT-TW380</b>	3 300 lm	
	<b>PT-TX440</b>	3 800 lm	
	<b>PT-TX350</b>	3 200 lm	
	Lorsque [MODE IMAGE] est réglé sur [DYNAMIQUE], [PUISSANCE DE LA LAMPE] est réglé sur [NORMAL], [GESTION PUIS. LAMPE] est réglé sur [NON] et [DAYLIGHT VIEW] est réglé sur [NON]		
<b>Rapport de zone entre le centre et le coin<sup>*1</sup></b>		85%	
<b>Taux de contraste<sup>*1</sup></b>		20 000:1 (Lorsque [MODE IMAGE] est réglé sur [DYNAMIQUE], [PUISSANCE DE LA LAMPE] est réglé sur [NORMAL], [EFFET IRIS] est réglé sur [OUI], [GESTION PUIS. LAMPE] est réglé sur [NON] et [DAYLIGHT VIEW] est réglé sur [NON])	
<b>Système de couleurs</b>		7 (NTSC, NTSC4.43, PAL, PAL-N, PAL-M, SECAM, PAL60)	
<b>Taille de la projection</b>		1,27 m-2,54 m (50"-100")	
<b>Format de l'écran</b>	<b>PT-TW380</b>	16:10	
	<b>PT-TX440 / PT-TX350</b>	4:3	
<b>Méthode de projection</b>		[FAÇADE/SOL], [FAÇADE/PLAFOND], [ARRIÈRE/SOL], [ARR./PLAFOND]	
<b>Haut-parleur intégré</b>		10 W (monaural) x 1	
<b>Longueur du câble d'alimentation</b>		2,0 m (78-3/4") (pour Taiwan) 3,0 m (118-3/32") (pour autres pays et régions)	
<b>Boîtier</b>		Plastique moulé	
<b>Dimensions</b>		Largeur : 335 mm (13-3/16") Hauteur : 134,1 mm (5-9/32") (avec pieds réglables rétractés) Profondeur : 329 mm (12-15/16")	
<b>Couleur extérieure</b>		Blanc	
<b>Poids</b>		Environ 3,9 kg (8,60 lb) <sup>*2</sup>	
<b>Niveau sonore<sup>*1</sup></b>		Si réglé sur [NORMAL] dans [PUISSANCE DE LA LAMPE] : 38 dB Si réglé sur [ECO] dans [PUISSANCE DE LA LAMPE] : 35 dB Si réglé sur [SILENCIEUX] dans [PUISSANCE DE LA LAMPE] : 30 dB	
<b>Environnement de fonctionnement</b>	<b>Température ambiante de fonctionnement<sup>*3</sup></b>	5 °C (41 °F) à 40 °C (104 °F) (Altitude : inférieure à 1 400 m (4 593')) 5 °C (41 °F) à 35 °C (95 °F) (Altitude : 1 400 m (4 593') ~ 2 700 m (8 858'))	
	<b>Humidité ambiante de fonctionnement</b>	20 % à 80 % (aucune condensation)	
<b>Télécommande</b>	<b>Alimentation</b>	3 V CC (pile AAA/R03/LR03 x 2)	
	<b>Portée</b>	Environ 7 m (22'11-5/8") (utilisée juste en face du récepteur)	
	<b>Poids</b>	63 g (2,22 oz) (piles comprises)	
	<b>Dimensions</b>	Largeur : 44 mm (1 -23/32"), Longueur : 105 mm (4 -1/8"), Hauteur : 20,5 mm (13/16")	

## Chapitre 7 Annexe - Spécifications

- \*1 La mesure, les conditions de mesure et la méthode de notation sont conformes aux normes internationales ISO/IEC 21118:2020.
- \*2 C'est une valeur moyenne. Elle peut différer d'un produit à l'autre.
- \*3 Lorsque [PUISSANCE DE LA LAMPE] est réglé sur [NORMAL] et que le projecteur fonctionne à une altitude de 1 400 m (4 593') ou moins, si la température ambiante dépasse 35 °C (95 °F), [PUISSANCE DE LA LAMPE] passera automatiquement sur [ECO] pour protéger le projecteur ; Lorsque [PUISSANCE DE LA LAMPE] est réglé sur [NORMAL] et que le projecteur fonctionne à une altitude comprise entre 1 400 m (4 593') et 2 700 m (8 858'), si la température ambiante dépasse 30 °C (86 °F), [PUISSANCE DE LA LAMPE] passera automatiquement sur [ECO] pour protéger le projecteur.

### Remarque

- Les références des accessoires et des composants vendus séparément sont susceptibles d'être modifiés sans préavis.

### ■ Borne de connexion

<b>Borne &lt;COMPUTER 1 IN&gt;</b>	1 (haute densité D-sub 15 broches femelle) <b>Signal RVB</b> 0,7 V [p-p] 75 Ω HD/SYNC TTL Haute impédance, polarité positive/négative automatique compatible VD TTL haute impédance, polarité positive/négative automatique compatible (HD/SYNC et VD ne prennent pas en charge SYNC à 3 valeurs.) <b>Signal YP<sub>B</sub>P<sub>R</sub></b> Y : 1,0 V [p-p] y compris le signal de synchronisation, P <sub>B</sub> P <sub>R</sub> : 0,7 V [p-p] 75 Ω <b>Signal Y/C</b> Y : 1,0 V [p-p] C : 0,286 V [p-p] 75 Ω Signal S1 compatible
<b>Borne &lt;COMPUTER 2 IN/1 OUT&gt;</b>	1 (haute densité D-sub 15 broches femelle) <b>Signal RVB</b> 0,7 V [p-p] 75 Ω HD/SYNC TTL Haute impédance, polarité positive/négative automatique compatible VD TTL Haute impédance, polarité positive/négative automatique compatible (HD/SYNC et VD ne prennent pas en charge SYNC à 3 valeurs.) <b>Signal YP<sub>B</sub>P<sub>R</sub></b> Y : 1,0 V [p-p] y compris le signal de synchronisation, P <sub>B</sub> P <sub>R</sub> : 0,7 V [p-p] 75 Ω
<b>Borne &lt;VIDEO IN&gt;</b>	1 (connecteur jack 1,0 V [p-p] 75 Ω)
<b>Borne &lt;HDMI 1 IN&gt; / &lt;HDMI 2 IN&gt;</b>	2 (HDMI 19 broches, compatible HDCP et Deep color) <b>Signal audio</b> PCM Linéaire (fréquence d'échantillonnage : 48 kHz/44,1 kHz/32 kHz)
<b>Borne &lt;AUDIO IN 1&gt;</b>	1 (mini jack stéréo M3, 0,5 V [rms], impédance entrée 22 kΩ et plus)
<b>Borne &lt;AUDIO IN 2&gt;</b>	1 (connecteur jack x 2 (L-R), 0,5 V [rms], impédance entrée 22 kΩ et plus)
<b>Borne &lt;VARIABLE AUDIO OUT&gt;</b>	1 (mini jack stéréo M3, sortie du moniteur stéréo compatible, 0 V [rms] à 2,0 V [rms] variable, impédance de sortie 2,2 kΩ et moins)
<b>Borne &lt;USB (VIEWER/WIRELESS/DC OUT)&gt;</b>	Connecteur USB (type A x 1), pour Memory Viewer / Module sans fil (n° de modèle : AJ-WM50 / ET-WML100) compatible / alimentation (CC 5 V, maximum 2 A)
<b>Borne &lt;SERIAL IN&gt;</b>	1 (D-sub 9 broches, compatible RS-232C, pour une commande par ordinateur)
<b>Borne &lt;LAN&gt;</b>	1 (pour la connexion réseau RJ-45, PLink (Classe 2) compatible, 10Base-T/100Base-TX)

### ■ LAN sans fil

Pour utiliser la fonction LAN sans fil avec le projecteur, il est nécessaire de connecter le module sans fil en option (N° de modèle : AJ-WM50 / ET-WML100).

<b>Normes de conformité</b>	IEEE802.11b/g/n	
<b>Méthode de transmission</b>	DSSS, OFDM	
<b>Gamme de fréquences (Canal)</b>	2 412 MHz à 2 462 MHz (1 à 11 ca)	
<b>Vitesse de transmission (Valeur standard)</b>	IEEE802.11n	Maximum 144 Mbps (pour AJ-WM50) Maximum 150 Mbps (pour ET-WML100)
	IEEE802.11g	Maximum 54 Mbps
	IEEE802.11b	Maximum 11 Mbps
<b>Méthode de chiffrement</b>	WPA2-PSK(AES)	

### ■ Signaux compatibles

Reportez-vous à « Liste des signaux compatibles » (➔ page 129) pour connaître les types de signaux vidéo qui peuvent être utilisés avec le projecteur.

<b>Pour signal Vidéo</b>	Horizontal : 15,73 kHz Vertical : 59,94 Hz Horizontal : 15,63 kHz Vertical : 50,00 Hz
<b>Pour le signal Y/C</b>	Horizontal : 15,73 kHz Vertical : 59,94 Hz Horizontal : 15,63 kHz Vertical : 50,00 Hz
<b>Pour le signal RVB</b>	Résolution affichable : 640 x 400 à 1 920 x 1 200 Fréquence de l'horloge à points : 162 MHz ou moins
<b>Pour le signal YC<sub>B</sub>C<sub>R</sub>/YP<sub>B</sub>P<sub>R</sub></b>	Résolution affichable : 480i/576i à 1 920 x 1 080 Fréquence de l'horloge à points : 148,5 MHz ou moins
<b>Pour le signal HDMI</b>	Résolution affichable pour les signaux de type film : 480i/576i*1 à 1 920 x 1 080 Résolution affichable pour les signaux d'image fixe : 640 x 400 à 1 920 x 1 200 (non-entrelacé) Fréquence de l'horloge à points : 25 MHz à 162 MHz

\*1 Signal Pixel-Répétition (fréquence d'horloge à points 27,0 MHz) uniquement

# Dimensions

Unité : mm (pouce)

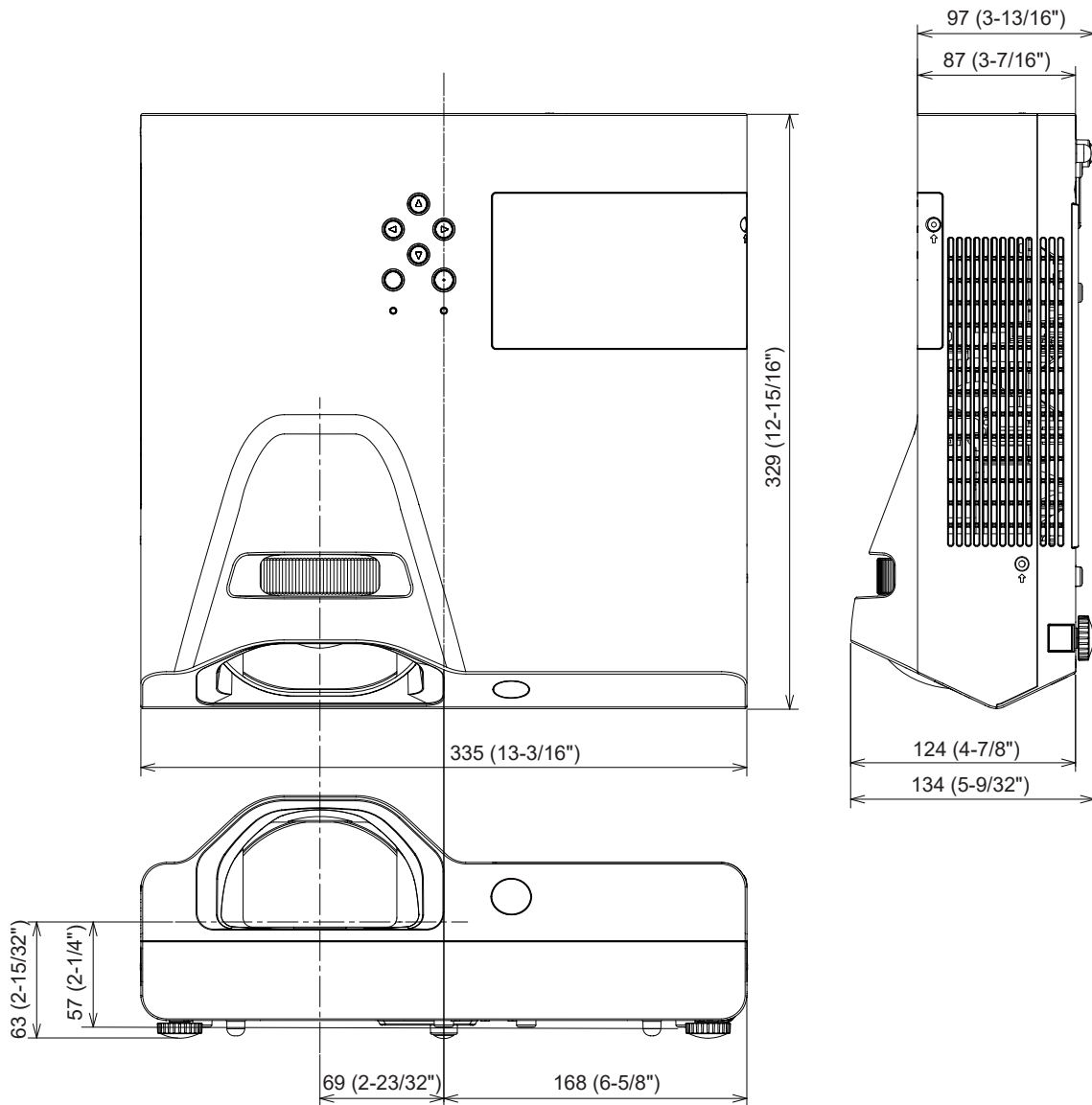

\* Les dimensions réelles peuvent être différentes selon les produits.

## Protections du support de montage au plafond

- Si vous installez le projecteur au plafond, veuillez à utiliser le Support de montage au plafond pour projecteurs optionnel spécifié.  
**N° de modèle : ET-PKL100H (pour plafond élevé), ET-PKL100S (pour plafond bas), ET-PKL430B (Support d'installation du projecteur)**
- Lors de l'installation du projecteur, fixez le kit de prévention de chute inclus avec le Support de montage au plafond pour projecteurs.
- Demandez l'aide d'un technicien qualifié pour procéder à l'installation, par exemple pour monter le projecteur au plafond.
- Panasonic n'est pas responsable des éventuels dommages au projecteur provoqués par l'utilisation d'un support de montage au plafond qui ne serait pas fabriqué par Panasonic ou le choix d'un emplacement d'installation inapproprié, même si la période de garantie du projecteur n'est pas expirée.
- Les produits non utilisés doivent être repris rapidement par un technicien qualifié.
- Utilisez un tournevis dynamométrique ou une clé Allen dynamométrique pour serrer les boulons au couple de serrage spécifié. N'utilisez pas de tournevis électriques ou de tournevis à frapper.  
 (Couple de serrage des vis :  $1,25 \pm 0,2$  N·m)
- Consultez les Instructions d'installation pour en savoir plus sur le Support de montage au plafond pour projecteurs.
- Les numéros de modèle des accessoires et accessoires optionnels sont sujets à des modifications sans préavis.

### ■ Spécification pour les trous de vis pour fixer le projecteur (vue de dessous du projecteur)

Unité : mm (pouce)

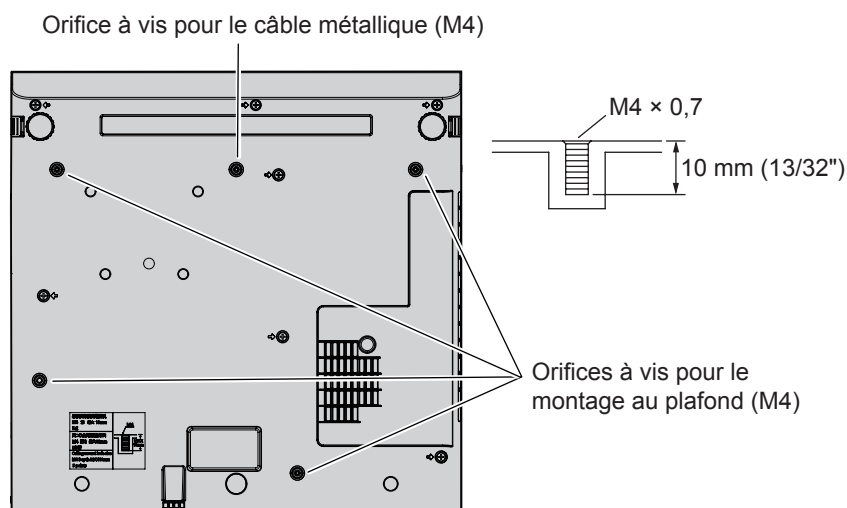

### ■ Dimensions pour les trous de vis pour fixer le projecteur (vue de dessous du projecteur)

Unité : mm (pouce)

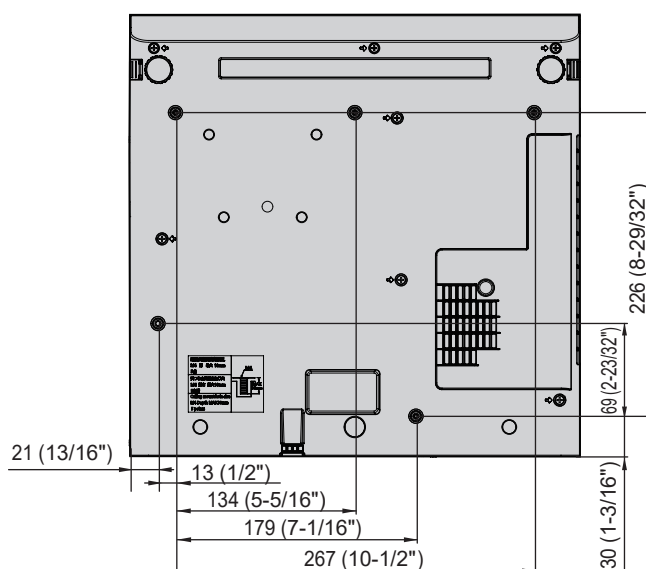

# Index

- A**
- Accessoires .....20
  - Accessoires optionnels .....21
  - [AFFICHAGE DU TEXTE] .....79
  - Affichage [SELF TEST] .....119
  - A propos de Presenter Light .....94
  - [ASPECT] .....62
  - [AUTRES FONCTIONS] .....70
  - Avis important concernant la sécurité ! .....4
- B**
- Boîtier du projecteur .....23
  - Borne <AC IN> .....23, 35
  - Borne <SERIAL IN> .....123
  - Branchement du cordon d'alimentation .....35
- C**
- Caractéristiques du projecteur .....13
  - [CHANGEMENT DE TEXTE] .....80
  - [CHANGE MOT DE PASSE] .....79
  - Comment ajuster l'état de l'image .....41
  - [COMPTE ADMINISTRATEUR] .....83
  - [COMPTEUR DU FILTRE] .....77
  - [CONTRASTE] .....53
  - [CONTRÔLE RÉSEAU] .....84
  - [COR. DE TRAPÈZE AUTO] .....58
  - [CORRECTION DE TRAPÈZE] .....58
  - [COULEUR] .....53
  - [COULEUR DE FOND] .....68
  - [Crestron Connected(TM)] .....108
- D**
- [DAYLIGHT VIEW] .....55
  - [DÉCALAGE] .....60
  - [DEMARRAGE INITIAL] .....72
  - [DÉMARRAGE LOGO] .....67
  - Dépannage .....118
  - [DÉTAIL] .....54
  - [DIGITAL CINEMA REALITY] .....56
  - Dimensions .....133
- E**
- [EFFET IRIS] .....55
  - [EMULATION] .....74
  - Entrée MEMORY VIEWER .....88
  - Entrée NETWORK .....90
  - Entretien / Remplacement .....113
  - [ÉTAT] .....71
  - [ÉTAT DU RÉSEAU] .....86
- F**
- Faire des réglages et des sélections ...39
  - Filtre à air .....113
  - [FONCTION DU BOUTON] .....75
- G**
- [GESTION ECOLOGIQUE] .....73
- I**
- [INITIALISE] .....86
  - [INITIALISER TOUT] .....78
  - Insérer et retirer les piles .....26
  - Installation .....28
- L**
- Lampe .....115
  - [LAN CÂBLÉ] .....82
  - [LANGAGE] .....64
  - Liste des signaux compatibles .....129
- [LUMINOSITÉ] .....53
- M**
- [MEMORY VIEWER] .....84
  - [MENU A L'ÉCRAN] .....65
  - [MENU AVANÇÉ] .....55
  - Menu [OPTION D'AFFICHAGE] .....65
  - Menu [POSITION] .....58
  - Menu principal .....50
  - Menu [RÉGLAGE PROJECTEUR] .....71
  - Menu [RÉSEAU] .....82
  - Menu [SÉCURITÉ] .....79
  - [MÉTHODE DE PROJECTION] .....72
  - [MINUTEUR PRÉSENTATION] .....69
  - [MIRE DE TEST] .....77
  - Mise hors tension du projecteur .....39
  - Mise sous tension du projecteur .....36
  - Mode d'installation .....28
  - [MODE ÉLARGI] .....68
  - [MODE HAUTE ALTITUDE] .....72
  - [MODE IMAGE] .....53
  - [MODE SXGA] .....68
  - [MOT DE PASSE] .....79
  - [MOT DE PASSE PJLink] .....83
  - [MOT DE PASSE VERROU. MENU] .....80
- N**
- Navigation dans le menu .....49
  - [NIVEAU DE SIGNAL HDMI] .....66
  - [NOM DU PROJECTEUR] .....82
  - [NUMÉRO DU PROJECTEUR] .....71
- O**
- Opérations de base à l'aide de la télécommande .....43
- P**
- [PARAMET. RÉGLAGE AUTO] .....67
  - Précautions d'utilisation .....15
  - Précautions lors de l'installation .....15
  - Précautions lors du transport .....15
  - Projection .....40
  - Protections du support de montage au plafond .....134
  - [PUISSANCE DE LA LAMPE] .....73
- R**
- Raccordement .....31
  - [RECHERCHE DE SIGNAL] .....68
  - [RÉDUCTION DE BRUIT] .....56
  - [RÉGLAGE AUDIO] .....75
  - [RÉGLAGE CLOSED CAPTION] .....66
  - [RÉGLAGE DE L'ÉCRAN] .....58
  - [RÉGLAGE DE PHASE] .....61
  - [RÉGLAGE D'HORLOGE] .....61
  - [RÉGLAGE ENTRÉE COMPUTER1] .....71
  - [RÉGLAGE IMAGE] .....67
  - Réglages initiaux .....36
  - Remplacement de pièce .....115
  - [RGB/Y<sub>P</sub>P<sub>R</sub>] / [RGB/Y<sub>C</sub>C<sub>R</sub>] .....56
- S**
- [SÉLECTION COMPUTER2] .....71
  - Sélection du signal d'entrée .....40
  - Sous-menu .....51
  - Spécifications .....131
  - Stockage .....18
  - [SURBALAYAGE] .....62
  - [SYSTÈME-TV] .....56
- T**
- Taille de l'écran et distance de projection .....29
  - [TEINTE] .....54
  - Télécommande .....22
  - [TEMPÉRATURE DE COULEUR] .....54
  - Touche Alimentation
    - Panneau de contrôle .....24
    - Télécommande .....22
  - Touche <AUTO SETUP>
    - Télécommande .....22, 44
  - Touche <AV MUTE>
    - Télécommande .....22, 43
  - Touche <COMPUTER 1>
    - Télécommande .....22
  - Touche <COMPUTER 2>
    - Télécommande .....22
  - Touche <DAYLIGHT VIEW>
    - Télécommande .....22, 46
  - Touche <DEFAULT>
    - Télécommande .....50
  - Touche <D.ZOOM +> / touche <D.ZOOM ->
    - Télécommande .....22, 45
  - Touche <ENTER>
    - Télécommande .....22
  - Touche <FUNCTION>
    - Télécommande .....22, 46
  - Touche <FREEZE>
    - Télécommande .....22, 44
  - Touche <ID ALL>
    - Télécommande .....22, 46
  - Touche <ID SET>
    - Télécommande .....22, 46
  - Touche <INPUT>
    - Panneau de contrôle .....24
  - Touche <MENU>
    - Télécommande .....22
  - Touche <MUTE>
    - Télécommande .....43
  - Touche <P-TIMER>
    - Télécommande .....22, 45
  - Touche <SCREEN ADJ>
    - Télécommande .....44
  - Touche <VOL +> / touche <VOL ->
    - Panneau de contrôle .....43
    - Télécommande .....43
- U**
- Utilisation du protocole PJLink .....121
- V**
- [VERROUILLAGE MENU] .....80
  - [VERROUILLAGE TOUCHES] .....81
  - [VERROU TRAME] .....63
  - Voyant d'alimentation
    - Panneau de contrôle .....24, 35
  - Voyant d'avertissement .....24, 112

## Mise au rebut des équipements et batteries usagés

### Uniquement pour l'Union européenne et les pays avec les systèmes de recyclage



Ces symboles sur les produits, l'emballage et/ou les documents d'accompagnement signifient que les produits électriques et électroniques et les batteries usagés ne doivent pas être mélangés avec les ordures ménagères. Pour un traitement approprié, une récupération et un recyclage des produits et des batteries usagés, veuillez les apporter aux points de collecte applicables conformément à votre législation nationale. En les éliminant correctement, vous contribuerez à économiser des ressources précieuses et à prévenir tout effet négatif potentiel sur la santé humaine et l'environnement.

Pour en savoir plus sur la collecte et le recyclage, veuillez contacter vos autorités locales. Des sanctions peuvent être applicables en cas d'élimination incorrecte de ces déchets conformément à la législation nationale.



#### Remarque pour le symbole de la batterie (symbole au fond)

Ce symbole peut être utilisé en combinaison avec un symbole chimique. Dans ce cas, il est conforme à l'exigence fixée par la directive pour le produit chimique concerné.

### Informations sur l'élimination dans d'autres pays en dehors de l'Union européenne

Ces symboles ne sont valables que dans l'Union européenne.

Si vous souhaitez jeter ces articles, veuillez contacter vos autorités locales ou votre revendeur et demander la méthode d'élimination appropriée.

---

# Panasonic Corporation

Web Site : <https://panasonic.net/cns/projector/>

© Panasonic Corporation 2020

---

## Panasonic System Solutions Company of North America

Two Riverfront Plaza, Newark, NJ 07102

TÉL : (877) 803 - 8492

## Panasonic Canada Inc.

5770 Ambler Drive, Mississauga, Ontario L4W 2T3

TÉL : (905) 624 - 5010